

39" CLASS WIDE LED-LCD HDTV
LED-LCD HDTV GRAND ÉCRAN CATÉGORIE 39 PO

SLED3900
SLED3900A

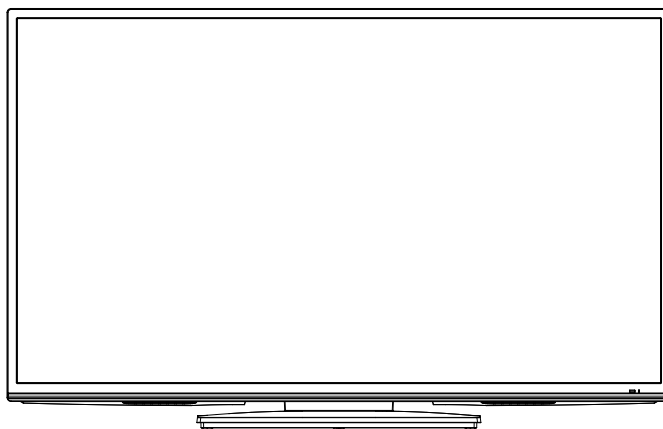

ATTENTION
ATTENTION

If you purchase a universal remote control from your local retailer, please contact the remote manufacturer for the required programming code.

Si vous utilisez avec cet appareil une télécommande universelle (autre que celle vendue avec ce téléviseur), consultez la documentation accompagnant la télécommande universelle afin de connaître le code numérique correspondant au téléviseur.

AIR/CABLE MODE SELECTION
SÉLECTION DU MODE AIR/CABLE

When shipped from the factory, the Signal Type option is set to the "Cable" (Cable Television) mode.

If not using Cable TV, set this menu option to the "Air" position.

Lorsque l'appareil sort de l'usine, l'option Signal Type est en mode « Cable » (câblodistribution). Si vous n'utilisez pas la câblodistribution, sélectionnez l'option « Air ».

IF CONTACT WITH CUSTOMER SERVICE IS REQUIRED
PLEASE HAVE THE MODEL NUMBER READY PRIOR TO THE CALL.
SI VOUS DEVEZ COMMUNIQUER AVEC LE SERVICE CLIENTÈLE, PRENEZ NOTE
DU NUMÉRO DE MODÈLE AVANT D'APPELER.

CUSTOMER SERVICE – 1-800-289-0980
SERVICE/SERVICE CLIENTÈLE: 1-800-289-0980

ORION WEBSITE
SITE WEB ORION

FOR INFORMATION ON OUR OTHER PRODUCTS, TO ORDER ACCESSORIES ONLINE,
OR FOR RECYCLING INFORMATION, PLEASE VISIT OUR WEBSITE AT
POUR OBTENIR DES INFORMATIONS SUR NOS AUTRES PRODUITS, POUR COMMANDER DES ACCESSOIRES,
OU LE RECYCLAGE, VEUILLEZ VISITER NOTRE SITE WEB:

www.sansuiproducts.com

Before operating the unit, please read this manual thoroughly.
Avant de faire fonctionner l'appareil, veuillez lire le présent guide attentivement.

ENGLISH

	CAUTION RISK OF ELECTRIC SHOCK DO NOT OPEN	
CAUTION: TO REDUCE THE RISK OF ELECTRIC SHOCK, DO NOT REMOVE COVER (OR BACK). NO USER-SERVICEABLE PARTS INSIDE. REFER SERVICING TO QUALIFIED SERVICE PERSONNEL.		



The lightning flash with arrowhead symbol, within an equilateral triangle is intended to alert the user to the presence of uninsulated dangerous voltage within the product's enclosure that may be of sufficient magnitude to constitute a risk of electric shock.



The exclamation point within an equilateral triangle is intended to alert the user to the presence of important operating and maintenance (servicing) instructions in the literature accompanying the appliance.

WARNING: TO PREVENT FIRE OR SHOCK HAZARD, DO NOT EXPOSE THIS APPLIANCE TO RAIN OR MOISTURE.
TO PREVENT THE SPREAD OF FIRE, KEEP CANDLES OR OPEN FLAMES AWAY FROM THIS PRODUCT AT TIMES.

CAUTION: TO PREVENT ELECTRIC SHOCK. DO NOT USE THIS POLARIZED PLUG WITH AN EXTENSION CORD, RECEPTACLE OR OTHER OUTLET UNLESS THE BLADES CAN BE FULLY INSERTED TO PREVENT BLADE EXPOSURE.

WARNING: This equipment has been tested and found to comply with the limits for a Class B digital device, pursuant to Part 15 of the FCC Rules. These limits are designed to provide reasonable protection against harmful interference in a residential installation. This equipment generates, uses and can radiate radio frequency energy and, if not installed and used in accordance with the instructions, may cause harmful interference to radio communications.

However, there is no guarantee that interference will not occur in a particular installation. If this equipment does cause harmful interference to radio or television reception, which can be determined by turning the equipment off and on, the user is encouraged to try to correct the interference by one or more of the following measures:

- Reorient or relocate the receiving antenna.
- Increase the separation between the equipment and receiver.
- Connect the equipment into an outlet on a circuit different from that to which the receiver is connected.
- Consult the dealer or an experienced radio/TV technician for help.

CAUTION: Changes or modifications not expressly approved by the party responsible for compliance with the FCC Rules could void the user's authority to operate this equipment.

FCC Declaration of Conformity Compliance Statement (Part 15):

The Sansui SLED3900 and SLED3900A, LED-LCD HDTV complies with Part 15 of the FCC rules.

Operation is subject to the following two conditions: (1) this device may not cause harmful interference, and (2) this device must accept any interference received, including interference that may cause undesired operation.

The party responsible for compliance to these rules is:
ORION AMERICA, INC.

1105 SOUTH MAIN STREET PRINCETON, INDIANA
47670, U.S.A
Ph: 1-800-289-0980

Location of the required marking

The rating sheet and the safety caution are on the rear of the unit.

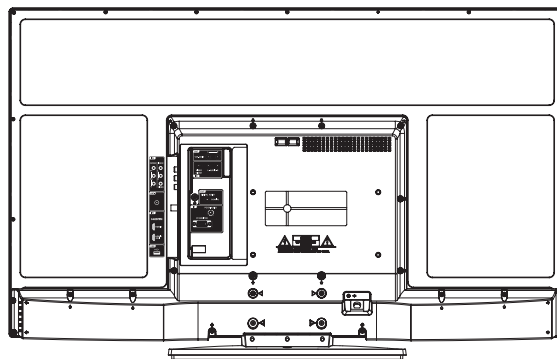

Record the model number and serial number.

Model number

Serial number

IMPORTANT SAFETY INSTRUCTIONS

- 1) Read these instructions.
- 2) Keep these instructions.
- 3) Heed all warnings.
- 4) Follow all instructions.
- 5) Do not use this apparatus near water.
- 6) Clean only with dry cloth.
- 7) Do not block any ventilation openings. Install in accordance with the manufacturer's instructions.
- 8) Do not install near any heat sources such as radiators, heat registers, stoves, or other apparatus (including amplifiers) that produce heat.
- 9) Do not defeat the safety purpose of the polarized or grounding-type plug. A polarized plug has two blades with one wider than the other. A grounding type plug has two blades and a third grounding prong. The wide blade or the third prong are provided for your safety. If the provided plug does not fit into your outlet, consult an electrician for replacement of the obsolete outlet.
- 10) Protect the power cord from being walked on or pinched particularly at plugs, convenience receptacles, and the point where they exit from the apparatus.
- 11) Only use attachments/accessories specified by the manufacturer.
- 12) Use only with cart, stand, tripod, bracket, or table specified by the manufacturer, or sold with the apparatus. When a cart is used, use caution when moving the cart/apparatus combination to avoid injury from tip-over.
- 13) Unplug this apparatus during lightning storms or when unused for long periods of time.
- 14) Refer all servicing to qualified service personnel. Servicing is required when the apparatus has been damaged in any way, such as power-supply cord or plug is damaged, liquid has been spilled or objects have fallen into the apparatus, the apparatus has been exposed to rain or moisture, does not operate normally, or has been dropped.
- 15) Apparatus should not be exposed to dripping or splashing, and objects filled with liquids, such as vases, should not be placed on the apparatus.
- 16) An outside antenna system should not be located in the vicinity of overhead power lines or other electric light or power circuits, or where it can fall into such power lines or circuits. When installing an outside antenna system, extreme care should be taken to keep from touching such power lines or circuits, as contact with them might be fatal.
- 17) Do not overload wall outlets and extension cords, as this can result in a risk of fire or electric shock.
- 18) Do not push objects through any openings in this unit, as they may touch dangerous voltage points or short out parts that could result in fire or electric shock. Never spill or spray any type of liquid into the unit.



- 19) If an outside antenna or cable system is connected to the unit, be sure the antenna or cable system is grounded to provide some protection against voltage surges and built-up static charges, Section 810 of the National Electrical Code, ANSI/NFPA 70, provides information with respect to proper grounding of the mast and supporting structure, grounding of the lead-in wire to an antenna discharge unit, size of grounding conductors, location of antenna discharge unit, connection to grounding electrodes, and requirements for the grounding electrode.

EXAMPLE OF ANTENNA GROUNDING AS PER THE NATIONAL ELECTRICAL CODE

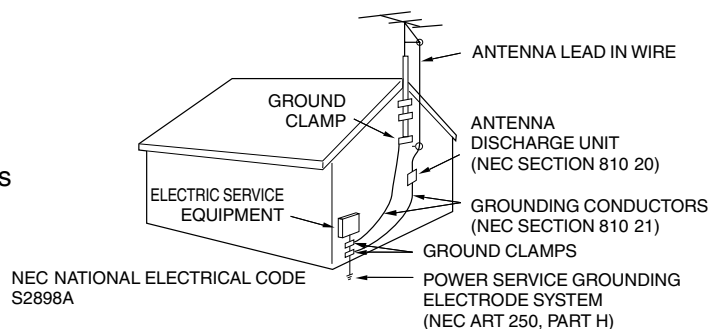

IMPORTANT SAFETY INSTRUCTIONS

- 20) When replacement parts are required, be sure the service technician uses replacement parts specified by the manufacturer or those that have the same characteristics as the original part. Unauthorized substitutions may result in fire, electric shock or other hazards.
- 21) Upon completion of any service or repairs to this unit, ask the service technician to perform safety checks to determine that the unit is in proper operating condition.
- 22) When you connect the product to other equipment, turn off the power and unplug all of the equipment from the wall outlet. Failure to do so may cause an electric shock and serious personal injury. Read the owner's manual of the other equipment carefully and follow the instructions when making any connections.
- 23) Sudden high volume sound may cause hearing or speaker damage. When you use headphones, (if the unit is equipped with a headphone jack) keep the volume at a moderate level. If you use headphones continuously with high volume sound, it may cause hearing damage.
- 24) Do not allow the product to output distorted sound for an extended period of time. It may cause speaker overheating and fire.
- 25) This reminder is provided to call the cable TV system installer's attention to Article 820-40 of the NEC that provides guidelines for proper grounding and, in particular, specifies that the cable ground shall be connected to the grounding system of the building, as close to the point of cable entry as practical.
- 26) The socket-outlet must be installed near the unit and easily accessible.

CHILD SAFETY:

It Makes A Difference How and Where You Use Your Flat Panel Display

Congratulations on your purchase! As you enjoy your new product, please keep these safety tips in mind:

THE ISSUE

The home theater entertainment experience is a growing trend and larger flat panel displays are popular purchases. However, flat panel displays are not always supported on the proper stands or installed according to the manufacturer's recommendations.

Flat panel displays that are inappropriately situated on dressers, bookcases, shelves, desks, speakers, chests or carts may fall over and cause injury.

THIS MANUFACTURER CARES!

The consumer electronics industry is committed to making home entertainment enjoyable and safe.

TUNE INTO SAFETY

One size does NOT fit all. Follow the manufacturer's recommendations for the safe installation and use of your flat panel display.

Carefully read and understand all enclosed instructions for proper use of this product.

Don't allow children to climb on or play with furniture and television sets.

Don't place flat panel displays on furniture that can easily be used as steps, such as a chest of drawers.

Remember that children can become excited while watching a program, especially on a "larger than life" flat panel display. Care should be taken to place or install the display where it cannot be pushed, pulled over, or knocked down.

Care should be taken to route all cords and cables connected to the flat panel display so that they cannot be pulled or grabbed by curious children.

WALL MOUNTING: IF YOU DECIDE TO WALL MOUNT YOUR FLAT PANEL DISPLAY, ALWAYS:

Use a mount that has been recommended by the display manufacturer and/or listed by an independent laboratory (such as UL, CSA, ETL).

Follow all instructions supplied by the display and wall mount manufacturers.

If you have any doubts about your ability to safely install your flat panel display, contact your retailer about professional installation.

Make sure that the wall where you are mounting the display is appropriate to support the weight of the unit/product and wall mount. If you are unsure, contact a professional installer.

A minimum of two people are required for installation. Flat panel displays can be heavy.

IMPORTANT SAFETY INSTRUCTIONS

CONDENSATION

Moisture will form in the operating section of the unit if the unit is brought from cool surroundings into a warm room or if the temperature of the room rises suddenly. When this happens, unit's performance will be impaired. To prevent this, let the unit stand in its new surroundings for about an hour before switching it on, or make sure that the room temperature rises gradually.

Condensation may also form during the summer if the unit is exposed to the breeze from an air conditioner. In such cases, change the location of the unit.

HOW TO HANDLE THE LCD PANEL

- Do not press hard or jolt the LCD panel. It may cause the LCD panel glass to break and injury may occur.
- If the LCD panel is broken, make absolutely sure that you do not touch the liquid in the panel. This may cause skin inflammation.
If the liquid gets in your mouth, immediately gargle and consult with your doctor. Also, if the liquid gets in your eyes or touches your skin, consult with your doctor after rinsing for at least 15 minutes or longer in clean water.

Possible Adverse Effects on LCD Panel: If a fixed (non-moving) pattern remains on the LCD Panel for long periods of time, the image can become permanently engrained in the LCD Panel and cause subtle but permanent ghost images. This type of damage is NOT COVERED BY YOUR WARRANTY. Never leave your LCD Panel on for long periods of time while it is displaying the following formats or images:

- Fixed images, such as stock tickers, video game patterns, TV station logos, and websites.
- Special formats that do not use the entire screen. For example, viewing letterbox style (16:9) media on a normal (4:3) display (black bars at top and bottom of screen); or viewing normal style (4:3) media on a widescreen (16:9) display (black bars on left and right sides of screen).

The following symptoms are not signs of malfunction but technical limitation. Therefore we disclaim any responsibility for these symptoms.

- LCD Panels are manufactured using an extremely high level of precision technology, however sometimes parts of the screen may be missing picture elements or have luminous spots.
This is not a sign of a malfunction.
- Do not install the LCD Panel near electronic equipment that produces electromagnetic waves. Some equipment placed too near this unit may cause interference.
- Effect on infrared devices – There may be interference while using infrared devices such as infrared cordless headphones.

SAFETY PRECAUTIONS

The unit emits heat when in operation. Do not place any covers or blankets on the unit, this may cause overheating. Do not block ventilation holes, or set up near radiators. Do not place in direct sunshine. When placing on a shelf leave 4 inches (10 cm) free space around the entire unit.

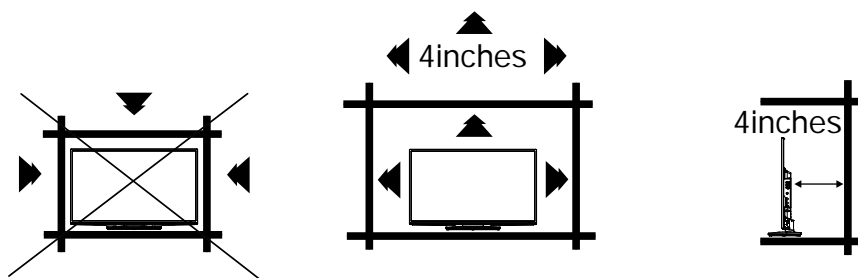

Notes when mounting the TV on a wall

- If the unit is to be mounted on the wall, contact the retailer where you purchased the TV for advice, and have the equipment professionally installed. Incomplete or improper installation may cause injury to you, and/or damage to the TV.
- Bracket holes: To attach a wall mounting bracket (not supplied) attach where indicated in the drawing right.
- This manufacturer recommends professional installation.
- Utilize an appropriate bracket and fasteners, sufficient to accommodate the size and weight of the unit.
- Assure the wall to which the unit is to be mounted will safely support the size and weight of the unit, using the bracket and fasteners you have selected.
- Keep cords and cables connected to this flat panel display out of reach of children.
- To hang the television on a wall, remove these screws and then remove a stand. Before performing work spread cushioning over the base area to lay the TV on.
- Before wall-mounting, please check carefully the location of the TV's mounting-holes.

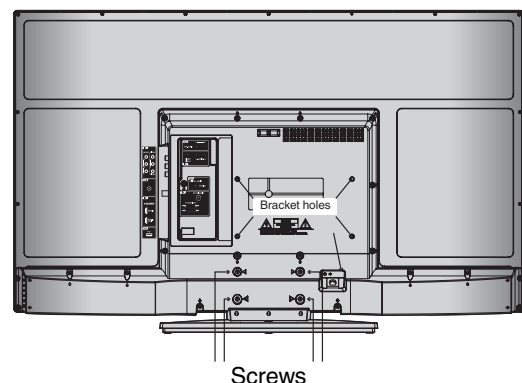

How to attach the stand

NOTE:

- Unplug the AC cord from the wall outlet.
- Before beginning this process, assure that the TV is laid on a clean, safe, and cushioned surface to avoid any damage to the unit.
- Do not touch or press the TV-screen, glass might break under pressure.

Place the TV on its front onto a table.

Align the stand's bottom-plate (supplied) as seen here.

It will fit in only one direction.

Hold the unit and attach the stand slowly, as shown in figure 1.

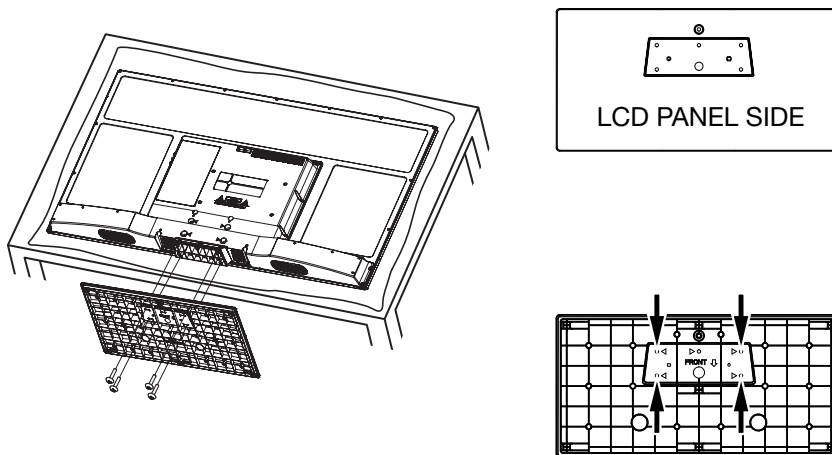

Figure 1

Figure 2

Finally secure the bottom-plate with 4 screws (supplied) (4x16mm (5/32x5/8 inches)) as indicated by the arrows in figure 2.

- Be sure to follow the instructions. Insufficient tightening or incorrect installation of the stand will not support your unit correctly, and could result in damage or injury from tip-over.

How to remove the stand

When you transport this product, remove the stand and pack flat against the back of the unit in the carton. To remove the stand, perform these steps in reverse order.

For wall mounting, the base must be removed. To disconnect the base/stand remove the 4 screws from the back (see page 5).

Features

- **Integrated Digital Tuner** - You can view digital broadcasts without using a Digital TV Set-Top Box.
- **Closed Caption Decoder With Full Text Mode** - Displays text captions or full screen text on the screen for hearing impaired viewers.
- **Picture Adjustments Using The Remote Control** - The On-Screen display allows precise remote control adjustment of BRIGHTNESS, CONTRAST, COLOR, TINT and SHARPNESS.
- **Programmable TV Sleep Timer** - Operable from the remote control, the TV can be programmed for up to 120 minutes to turn off automatically.
- **V-Chip** - The V-Chip function can read the rating of a broadcast program or movie content if the program is encoded with this information. V-Chip will allow you to set a restriction level.
- **Digital Audio Jack (Coaxial)** - When a component with a built-in Dolby Digital decoder is connected, Dolby Digital sound can produce the effect of being in a movie theater or a concert hall.
- **HDMI/Component Video Jacks** - A VCR, DVD player, satellite receiver or other audio/video component can be connected to this unit.
- **On-Screen 3 Languages Display** - You can select one of 3 languages, English, French or Spanish for on-screen programming.

* Manufactured under license from Dolby Laboratories. Dolby and the double-D symbol are trademarks of Dolby Laboratories.

* The terms HDMI and HDMI High-Definition Multimedia Interface, and the HDMI Logo are trademarks or registered trademarks of HDMI Licensing LLC in the United States and other countries.

Power source

TO USE AC POWER SOURCE

Use the AC polarized line cord provided for operation on AC. Insert the AC cord plug into a standard 120V 60Hz polarized AC outlet.

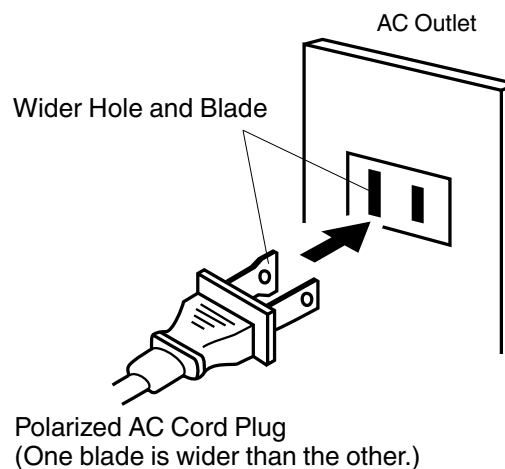

NOTE:

- Never connect the AC line cord plug to other than the specified voltage (120V 60Hz). Use the attached power cord only.
- If the polarized AC cord does not fit into a non-polarized AC outlet, do not attempt to file or cut the blade. It is the user's responsibility to have an electrician replace the obsolete outlet.
- If you cause a static discharge when touching the unit and the unit fails to function, simply unplug the unit from the AC outlet and plug it back in. The unit should return to normal operation.

Contents

Before using your unit

IMPORTANT SAFETY INSTRUCTIONS.....	3
SAFETY PRECAUTIONS	5
How to attach the stand	6
How to remove the stand	6
Features.....	7
Power source	7
Contents	8
Parts and functions	9
Remote control	10
Antenna connections	11
Cable TV connections.....	11
Connections to other equipment.....	12

TV operation

Starting setup	15
TV operation	15
Quick guide for menu operation	16
Convenience functions	17
Memorizing channels.....	18
Checking the digital signal strength	19
Labeling channels.....	19
Labeling video inputs	19
Setting the V-Chip	20
Closed Caption	21
CC advanced	21
Setting the picture size.....	22
Time Shift.....	23

Additional information

Reception disturbances	24
Troubleshooting	25
Specifications	26
limited WARRANTY	27

Parts and functions

Front

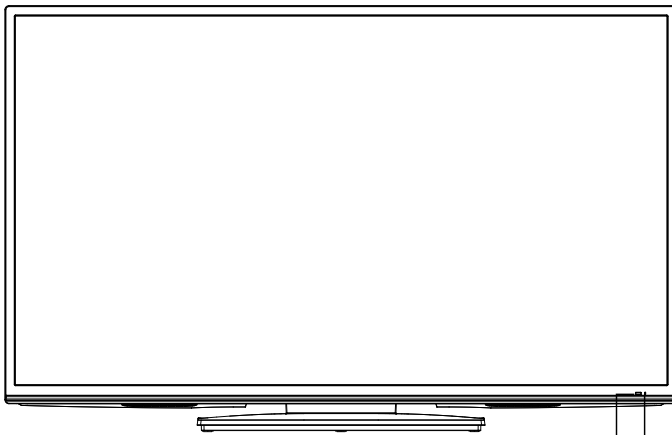

Remote sensor

Right side

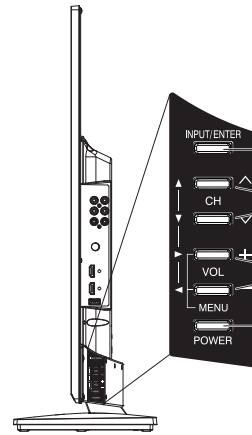

INPUT/ENTER button
 CH (CHANNEL)
 ▲/▼ buttons
 VOL (VOLUME)
 +/- buttons, MENU
 button
 POWER button

Power Indicator
 Red : Standby
 Green : On

To display the menu screen.
 Press hold **VOL (VOLUME) +/-** the same time about 1 sec the menu will be appear.
CH (CHANNEL) ▲/▼ buttons, **VOL (VOLUME) +/-** buttons and **INPUT/ENTER** button can be used to select the desired setting during the menu screen operations.

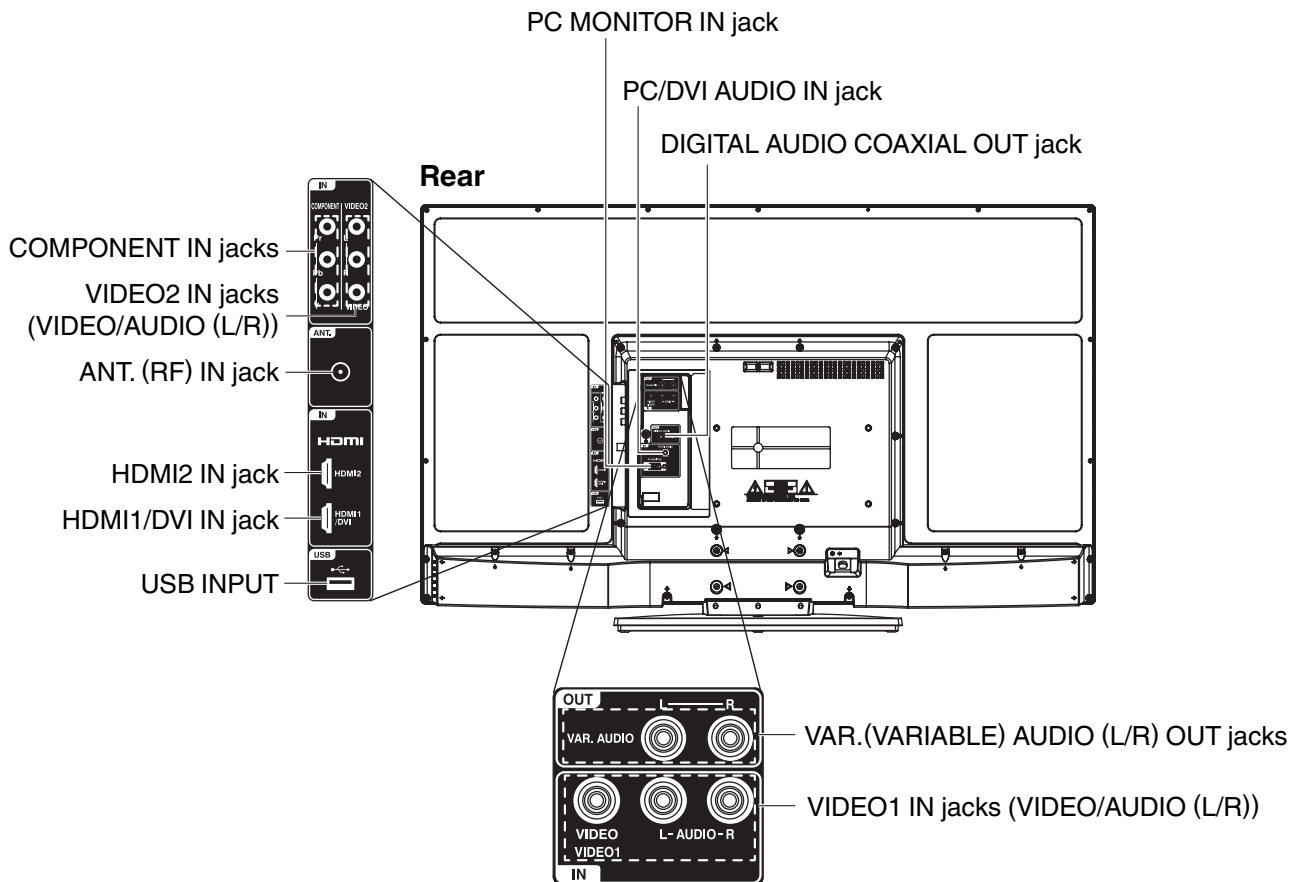

Remote control

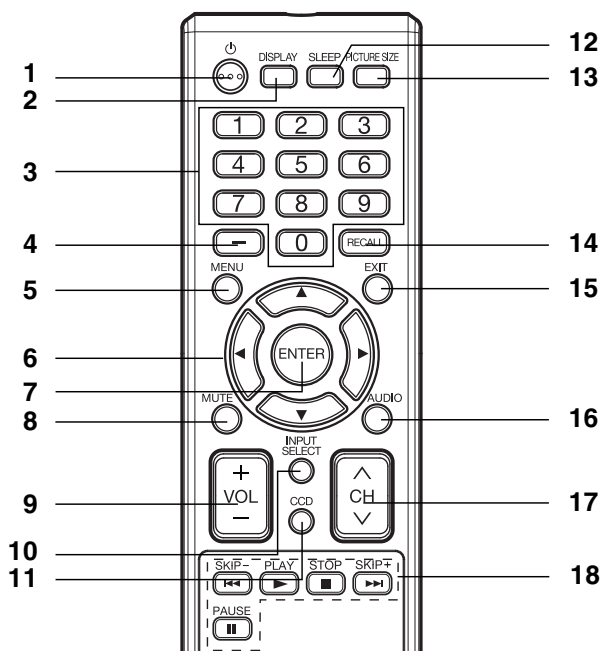

1. **POWER Button** - Use to turn the power on/off to the TV.
2. **DISPLAY Button** - When you press this button, the current information will be displayed on a screen. To remove the display from the screen, press this button again.
3. **Direct Channel Selection Buttons (0-9)** - Allows direct access to any channel of the TV.
4. **- Button** - This button is used when selecting digital channels.
5. **MENU Button** - Use to display the On-Screen menu function.

6. **CURSOR ▲/▼/◀/▶ Buttons** - Use to operate the menu functions of the TV.
7. **ENTER Button** - Use to enter or select information for On-Screen operations.
8. **MUTE Button** - To turn off the sound, press this button once. The TV will be silenced and the symbol "Mute" will appear on the screen. The muting feature can be released by pressing the **MUTE** button again or one of the **VOL (VOLUME) +** or **-** buttons.
9. **VOL (VOLUME) + / - Buttons** - Press the **+** button to increase, or the **-** button to decrease the sound level.
10. **INPUT SELECT Button** - Use to change the external input.
11. **CCD Button** - Use to display the Closed Caption menu screen.
12. **SLEEP Button** - To set the TV to turn off after a preset amount of time, use the **SLEEP** button on the remote control.
13. **PICTURE SIZE Button** - Use to change the picture size.
14. **RECALL Button** - This button allows you to go back to the previous channel selected by just pressing the **RECALL** button. Press this button again to return to the channel you were watching.
15. **EXIT Button** - Press to remove setup menu.
16. **AUDIO Button** - Change soundtrack language.
17. **CH (CHANNEL) ^ / v Buttons** - To change the channels of the TV.
18. **Time Shift control Buttons** - See page 23.

Before using the remote control, batteries must first be installed.

HOW TO INSTALL BATTERIES

1. Open the battery compartment cover.

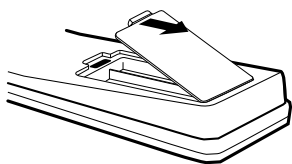

2. Install two "AAA" batteries (supplied).

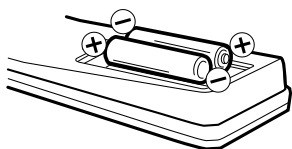

3. Replace the battery compartment cover.

Use two "AAA" size batteries. The batteries may last approximately one year depending on how much the remote control is used. For best performance, it is recommended that batteries should be replaced on a yearly basis, or when the remote operation becomes erratic. Do not mix old and new batteries or different types.

BATTERY PRECAUTIONS

These precautions should be followed when using batteries in this device:

- Use only the size and type of batteries specified.
- Be sure to follow the correct polarity when installing the batteries as indicated in the battery compartment. Reversed batteries may cause damage to the device.
- Do not mix different types of batteries together (e.g. Alkaline and Carbon-zinc or Rechargeable) or old batteries with fresh ones.
- If the device is not to be used for a long period of time, remove the batteries to prevent damage or injury from possible battery leakage.
- Do not try to recharge batteries not intended to be recharged; they can overheat and rupture. (Follow battery manufacturer's directions.)

Antenna connections

If you are using an indoor or outdoor antenna, follow the instructions below that correspond to your antenna system. If you are using a Cable TV service, see “Cable TV connections”.

Combination VHF/UHF Antenna (Single 75 ohms cable)

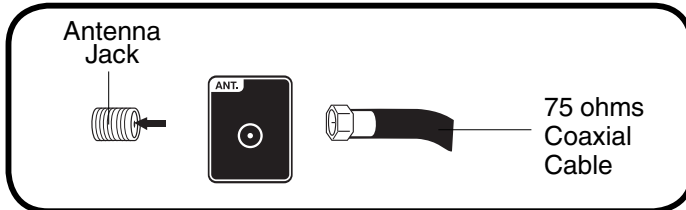

Connect the 75 ohms cable from the combination VHF/UHF antenna to the Antenna Jack.

Cable TV connections

This TV has an extended tuning range and can tune most cable channels without using a Cable TV Converter box. Some cable companies offer “premium pay channels” where the signal is scrambled. Descrambling these signals for normal viewing requires the use of a descrambler device which is generally provided by the Cable TV company.

For subscribers to basic Cable TV service

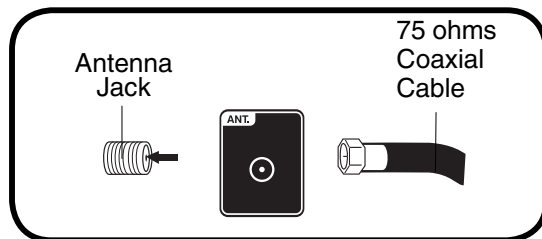

For basic Cable TV service not requiring a Converter/Descrambler box, connect the 75 ohms Coaxial Cable directly to the Antenna Jack on the back of the TV.

For subscribers to scrambled Cable TV service

If you subscribe to a Cable TV service which requires the use of a Converter/Descrambler box, connect the incoming 75 ohms Coaxial Cable to the Converter/Descrambler box. Using another 75 ohms Coaxial Cable, connect the output jack of the Converter/Descrambler box to the Antenna Jack on the TV. Follow the connections shown below. Set the TV to the output channel of the Converter/Descrambler box (usually channel 3 or 4) and use the Converter/Descrambler box to select channels.

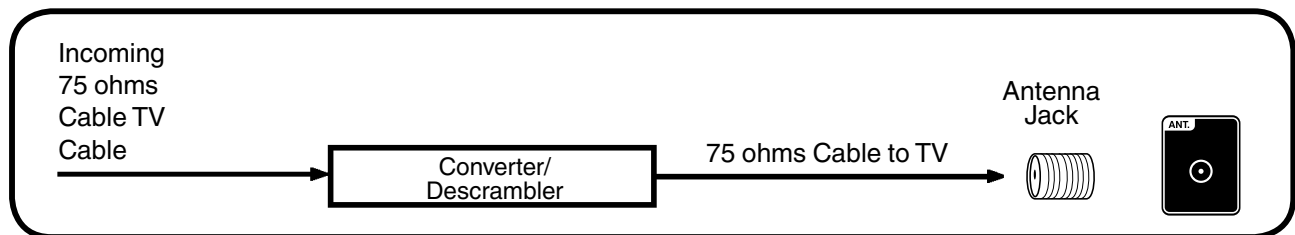

For subscribers to unscrambled Cable TV service with scrambled premium channels

If you subscribe to a Cable TV service in which basic channels are unscrambled and premium channels require the use of a Converter/Descrambler box, you may wish to use a signal Splitter and an A/B Switch box (available from the Cable TV company or an electronics supply store). Follow the connections shown below. With the switch in the “B” position, you can directly tune any unscrambled channels on your TV. With the switch in the “A” position, tune your TV to the output of the Converter/Descrambler box (usually channel 3 or 4) and use the Converter/Descrambler box to tune scrambled channels.

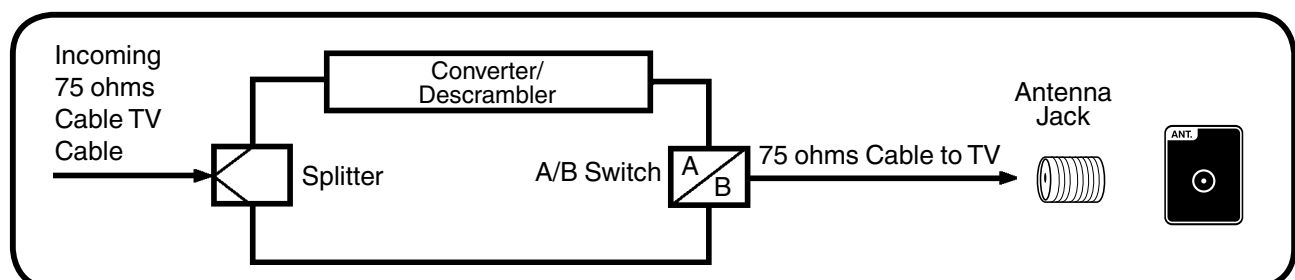

Connections to other equipment

The exact arrangement you use to interconnect various video and audio components to this unit is dependent on the model and features of each component. Check the Owner's Manual provided with each component for the location of video and audio inputs and outputs.

To connect the TV to a VCR

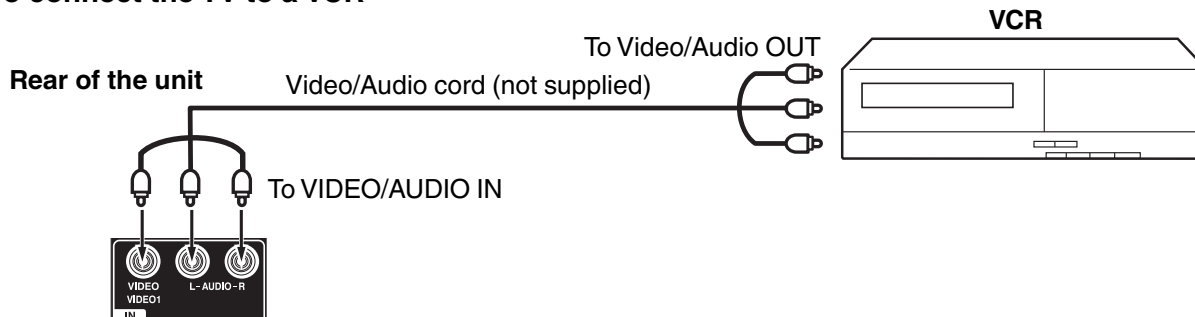

To connect the TV to a DVD player with Component Video Input

You can enjoy a high quality picture by connecting the unit's COMPONENT VIDEO OUT jacks of your DVD player with the component video cables (not supplied).

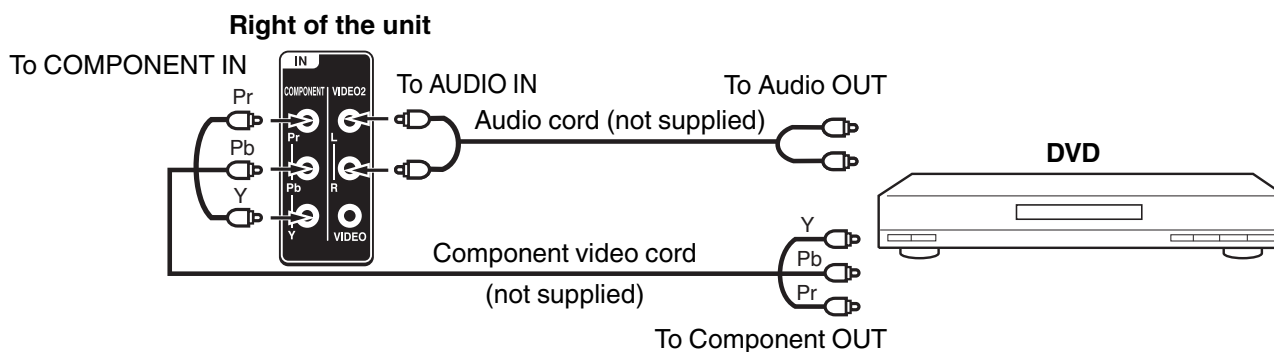

NOTE:

- Component Video input of the unit are for use with a device which output 480i/1080i interlaced signals and 480p/720p progressive signals.

To connect the TV to a camcorder, or a game console

To playback from a camcorder, connect the camcorder to the unit as shown.

This unit can also be used as a display device for many video games. However, due to the wide variety of signals generated by these devices and subsequent hook-up variations required, they have not all been included in the suggested connection diagrams. You'll need to consult each component's Owner's Manual for additional information.

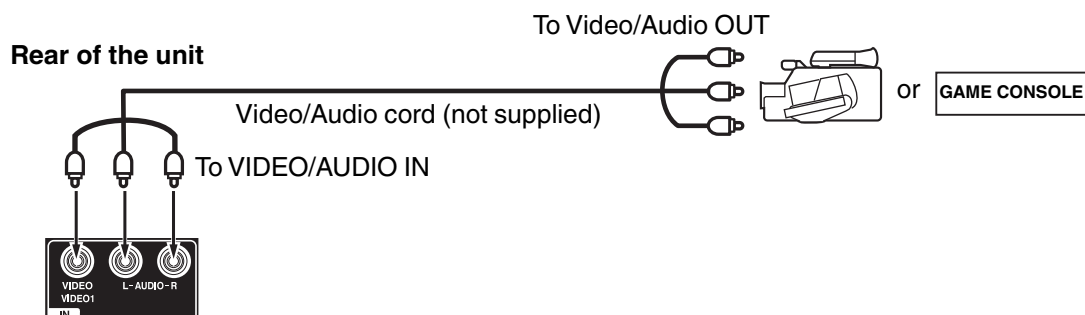

Connections to other equipment

To connect an audio system

This connection allows you to use an audio amplifier and external speakers, and adjust the audio level using the TV's remote control.
To control the audio, turn on the TV and the stereo amplifier, and turn off the TV's built-in speakers (see page 17).

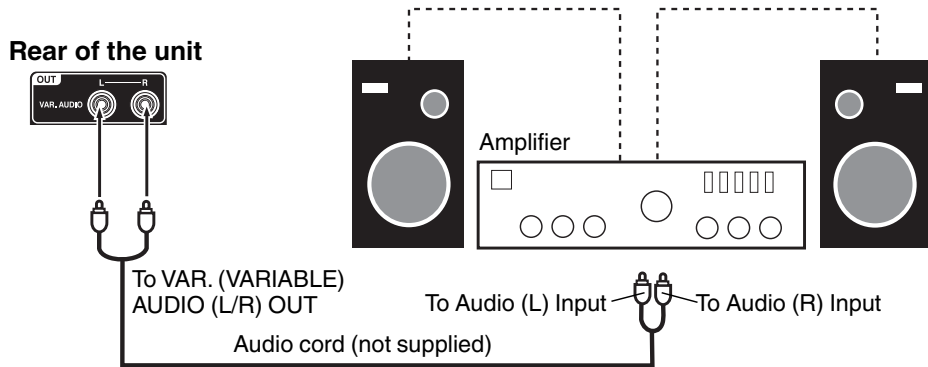

NOTE:

- To hear sound when using an external audio amplifier, the volume of both the TV and the amplifier must be set above 0 (zero).
- For example, if the volume of the TV is set to 0, you will not be able to hear any sound, even if the volume of the amplifier is at its highest level.

Using an AV Amplifier with built-in digital surround

If you are using an AV Amplifier with built-in digital surround sound, you can enjoy various audio systems including Dolby Digital Surround audio that sounds just like the movie.

Connect an AV amplifier with built-in Dolby Digital decoder, etc. as shown below.

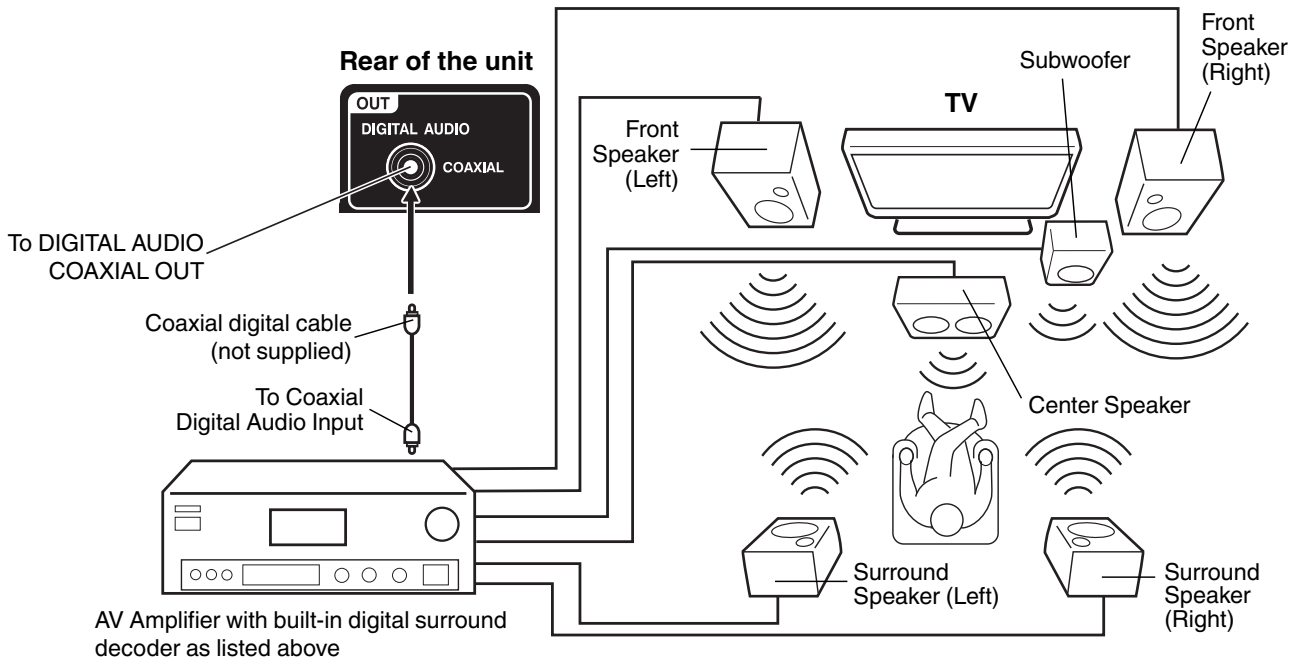

NOTE:

- When you are viewing digital broadcast, this unit will not work in conjunction with DTS audio or MPEG audio. There will be no sound output if connected to an AV amplifier with a built-in DTS decoder or MPEG decoder.

Connections to other equipment

To connect a HDMI or a DVI device to the unit

The HDMI input receives digital audio and uncompressed video from a HDMI device or uncompressed digital video from a DVI device.

When you connect to a DVI device with a HDMI-to-DVI adapter cable, it transfers only video signal. Separate analog audio cords required.

Rear and Right of the unit

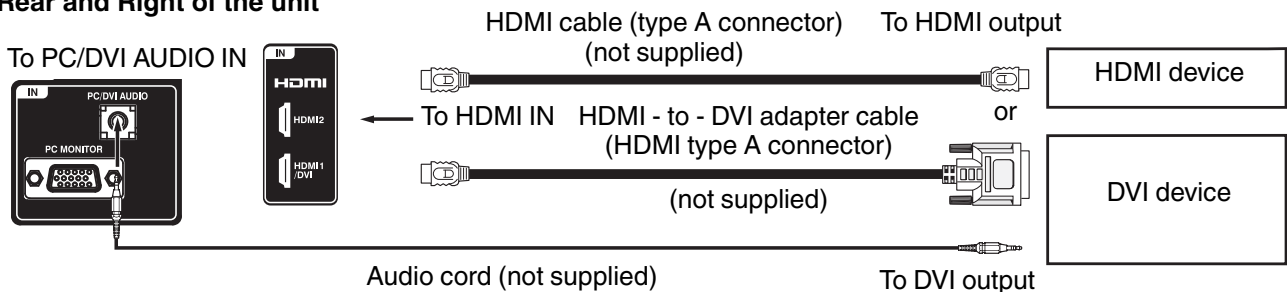

NOTE:

- When using HDMI1/DVI IN to connect your HDMI or DVI devices, you must select the corresponding audio input source (HDMI or DVI) on the menu screen (see page 17). Otherwise you will only see the image with no sound.

To connect the TV to a PC (Personal Computer)

BEFORE YOU CONNECT THIS TV TO YOUR PC, CHANGE THE ADJUSTMENT OF YOUR PC'S RESOLUTION AND REFRESH RATE (60 HZ).

Connect one end of a (male to male) VGA cable to the video cord of the computer and the other end to the VGA connector PC MONITOR IN on the rear of the TV. Attach the connectors firmly with the screws on the plug. In case of a Multimedia computer, connect the audio cord to the audio output of your Multimedia computer and to the AUDIO IN connector of the PC/DVI AUDIO IN jack of the TV. You can also connect the PC with HDMI cable. If you use HDMI cable, you don't have to connect the audio cord. If you use DVI-to-HDMI cable, please connect audio cord as same way as VGA cable.

Press **INPUT SELECT** on the remote control to select PC mode.

Switch on the computer. The TV can operate as the computer monitor.

Rear and Right of the unit

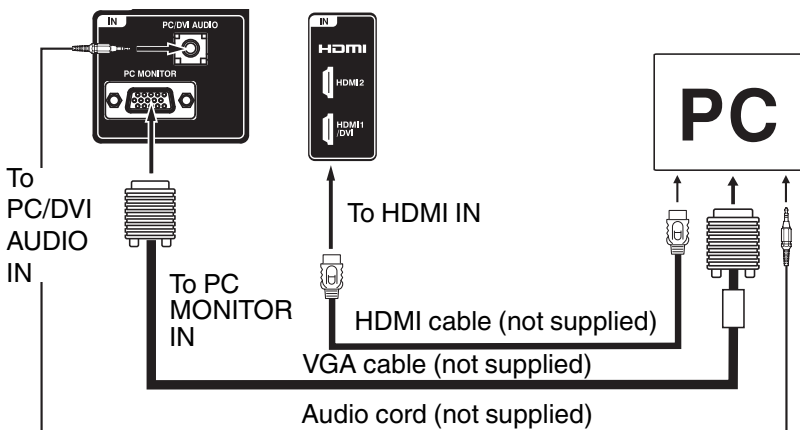

Monitor Display modes

Mode	Resolution	Refresh rate
VGA	640x480	60/ 72/ 75 Hz
VGA	720x400	70Hz
SVGA	800x600	56/ 60/ 72/ 75 Hz
XGA	1024x768	60/ 70/ 75 Hz
WXGA	1280x768	60Hz
WXGA	1280x720	60Hz
WXGA	1360x768	60Hz
SXGA	1280x1024	60Hz
WXGA+	1440x900	60Hz
FHD	1920x1080	60Hz

To return to normal mode

Press **INPUT SELECT** again.

NOTE:

- The on-screen displays will have a different appearance in PC mode than in TV mode.
- If there is no video signal from the PC when the unit is in PC mode, "No signal" will appear on the TV-screen.
- When the PC's resolution is set to 1920 x 1080/60 Hz (FHD mode), a signal that differs from the FHD signal, which has been confirmed operational on this TV, may appear depending on the PC used. In this case, "Auto Adjust" or other Position Adjustment functions may fail to correct the image position. To solve this problem, change the PC settings to select another resolution.

Starting setup

The Auto Setup menu appears the first time you turn on the TV, and assists you to specify the Air/Cable setting, and program your channels automatically.

IMPORTANT: Make sure that the antenna or cable TV system connection is made!

- 1 To turn on the TV, press **POWER** (POWER indicator on the front of the unit changes green. It may take approx. 10 seconds for a picture to appear on screen.). The Auto Setup function begins.

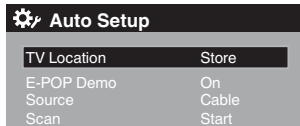

- 2 Press **▲** or **▼** to select "TV Location", then press **◀** or **▶** to select "Store" or "Home". This product qualifies for ENERGY STAR In Home mode default setting.

NOTE:

- This unit has been preset to STORE brightness. This setting does not qualify under ENERGY STAR. To reduce brightness and energy consumption, change setting to 'HOME'. This setting does qualify under ENERGY STAR.
- The device may not conform to the ENERGY STAR standard after Reset is performed or the Backlight is adjusted.

- 3 Press **▲** or **▼** to select "E-POP Demo", then press **◀** or **▶** to select "On" or "Off".

On: A TV feature introduction will be popped up at the bottom of the screen.

Off: Turn off the E-POP Demo feature.

- 4 Press **▲** or **▼** to select "Signal Type", then press **◀** or **▶** to select "Cable" or "Air".

- 5 Press **▲** or **▼** to select "Automatic Search", then press **▶** or **ENTER**.

- 6 "Auto Setup" will begin. After the Auto Setup is completed, the TV channel appears on the screen.
 - Depending on the reception condition, it may take up to 30 minutes to complete memorizing digital cable channels. Please allow the process to complete without interruption.

NOTE:

- If you press **EXIT** in the process of "Auto Setup", the Auto Setup stops and changes to the normal screen.
- When you make a menu selection, your changes occur immediately. You do not have to press **EXIT** to see your changes.

TV operation

- 1 To turn on the TV, press **POWER**. (POWER indicator on the front of the unit changes green. It may take approx. 10 seconds for a picture to appear on screen.)

- 2 Adjust the volume level by pressing **VOL +** or **-**. The volume level will be indicated on the screen by green bars. As the volume level increases, so do the number of bars. If the volume decreases, the number of green bars also decreases.

- 3 Set the Signal Type option to the appropriate position (see "Air/Cable selection" on page 18).

- 4 Press the **Direct Channel Selection (0-9, -)** buttons to select the channel. (If you press only channel number, channel selection will be delayed for a few seconds.)

TO SELECT ANALOG CHANNELS

- 1-9: Press 1-9 as needed. Example, to select channel 2, press **2**, then press **ENTER**.
- 10-99: Press the 2 digits in order. Example, to select channel 12, press **1, 2**, then press **ENTER**.
- 100-135: Press the 3 digits in order. Example, to select channel 120, press **1, 2, 0**, then press **ENTER**.

TO SELECT DIGITAL CHANNELS

- Press the first 1-3 digits, then press the **-** button, followed by the remaining number. Example, to select channel 15-1, press **1, 5, -, 1**, then press **ENTER**.
- If a channel is selected with only audio content, "Audio only" will be displayed on the screen.
 - If a channel is selected with a weak digital signal, "Digital channel signal strength is low" will be displayed on the screen. The same program may be available on either an analog channel or a digital channel. You may choose to watch either format.
 - If a channel is selected to which you have not subscribed, "Digital channel is encrypted" will be displayed on the screen.

VHF/UHF/CABLE CHANNELS

Air	Cable
VHF 2-13	VHF 2-13
UHF 14-69	STD/HRC/IRC 14-36 (A) (W) 37-59 (AA) (WW) 60-85 (AAA) (ZZZ) 86-94 (86) (94) 95-99 (A-5) (A-1) 100-135 (100) (135) 01 (4A)

NOTE:

- If a channel with no broadcast is selected, the sound will automatically be muted.
- It may take a few seconds for a digital channel picture to appear on screen after being selected.

To select the video input source

To view a signal from another device connected to your TV, such as a VCR player, press **INPUT SELECT**, then press **▲** or **▼** or corresponding **Number buttons (0-6)**, then press **ENTER**.

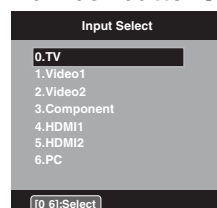

CH \wedge / \vee

Press and release **CH \wedge / \vee** . The channel automatically stops at the next channel set into memory.

For proper operation, before selecting channels, they should be set into the memory. See "Memorizing channels" on page 18.

DISPLAY

Press **DISPLAY** to display the current information on the screen.

When the TV receives a digital signal, the digital information will appear.

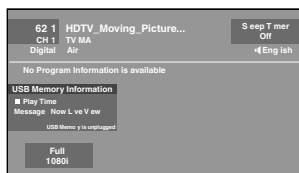

- Channel number
- Channel label (if preset)
- V-Chip rating
- Sleep timer
- Program guide
- Resolution
- Station name
- Broadcast program name
- Signal type
- Audio language
- Picture size
- Time Shift display

When the TV receives an analog signal, the analog information will appear.

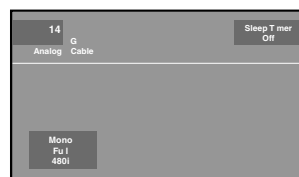

- Channel number
- Channel label (if preset)
- V-Chip rating
- Sleep timer
- Audio information (Stereo, SAP or Mono)
- Signal type
- Picture size
- Resolution

Press **DISPLAY** again to clear the call display.

NOTE:

- After a few seconds, **DISPLAY** screen will return to normal TV operation automatically.

SLEEP

To set the TV to turn off after a preset amount of time, press **SLEEP** on the remote control. The clock will count up 10 minutes for each press of the **SLEEP** button (Off, 0h 10m, 0h 20m, ..., 2h 0m). After the sleep time is programmed, the display will appear briefly every ten minutes to remind you that the sleep timer is operating. To confirm the sleep timer setting, press **SLEEP** and the remaining time will be displayed for a few seconds. To cancel the sleep timer, press **SLEEP** repeatedly until the display turns to Off.

Quick guide for menu operation

Call menu and for example: Select Language.

- 1 Press **INPUT SELECT** to select TV mode.
- 2 Press **MENU**. The TV menu screen will appear.

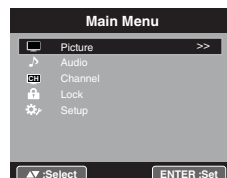

- 3 Press \blacktriangle or \blacktriangledown to select "Setup", then press \blacktriangleright or **ENTER**.
- 4 Press \blacktriangle or \blacktriangledown to select "Language", then press \blacktriangleleft or \blacktriangleright to select the desired language.
...on the following pages the menu can be called in the same way as here.
- 5 Press **EXIT** to return to the normal screen.

NOTE:

- If no buttons are pressed for more than about 60 seconds, the menu screen will return to normal operation automatically.

Convenience functions

You can change the default settings by pressing the **MENU** button on your remote, then select the one of the icons at the left of the menu - follow the On-Screen prompts to set your preferences.

Icon	Selected Items		Setup hint	
Picture	Picture Preference	Sports	Bright and dynamic picture (factory-set)	
		Standard	Standard picture quality (factory-set)	
		Movie	Movie-like picture setting (factory-set)	
		Memory	Your personal preferences (set by you; see "Picture Setting")	
	Picture Setting	Brightness / Contrast / Sharpness / Color / Tint		You can adjust the picture quality to your preference.
		Color Temperature		Bluish (Cool) / Neutral (Standard) / Reddish (Warm)
	DBC	On/Eco/Off	Use this feature to change the Black level automatically according to the brightness of an image. The Black level will become dark in a dark scene. If "Eco" is selected, the power consumption is reduced and "Backlight" will be skipped.	
	Backlight*2		The Backlight feature adjusts the screen brightness for improved picture clarity.	
	Picture Size		See page 22.	
	Film Mode	On/Off	A smoother motion may be obtained by setting the Film Mode to "On" (480i only).	
	PC Setting	Hor Position / Ver Position		To adjust the horizontal / vertical position of the image on the PC monitor screen. Each video standard will require a different value for this setting.
Clock		To minimize any vertical bars or stripes visible on the screen background.		
Phase		This must be adjusted after the frequency has been set optimize picture quality.		
Auto Adjust		To adjust the all PC settings automatically.		
DNR	On/Off	DNR (Digital Noise Reduction) can reduce the roughness of the picture.		
Audio	Equalizer Mode	Standard/Music/Movie/News/Memory/Flat		You can adjust the Equalizer Mode to your preference.
		Audio Setting	Bass/Treble	You can adjust the sound quality to your preference. (Flat mode only)
	Equalizer Setting		100Hz/250Hz/500Hz/1kHz/2kHz/4kHz/10kHz (Not available in Flat mode)	
	Balance		You can adjust the sound quality to your preference.	
	MTS	Stereo / SAP / Mono		The multi-channel TV sound (MTS) feature provides high-fidelity stereo sound. MTS also can transmit a second audio program (SAP) containing a second language or other audio information. When the TV receives a stereo or SAP broadcast, the word "Stereo" or "SAP" displays on-screen every time you press DISPLAY .
	Surround	On/Off	The dynamic presence and sound created offers a thoroughly enjoyable listening experience.	
	Auto Volume	On/Off	Volume level can be adjusted automatically by the sound level.	
	Audio Language		When two or more audio languages are included in a digital signal, you can select one of the audio languages. (This function is available only for digital broadcast.)	
	HDMI1 Audio	HDMI	When you connect the HDMI device to the TV, select this setting.	
DVI		When you connect the DVI device to the TV with analog audio cords, select this setting.		
Speakers	On/Off	Use this feature to turn the TV speakers off when you connect an audio system.		
Channel	Add / Delete		See page 18.	
	DTV Signal		See page 19.	
	Auto Ch Memory		See page 18.	
	Ch Label		See page 19.	
Lock			See page 20.	
Setup	Closed Caption		See page 21.	
	Language		You can choose from three different languages (English, Français (French) and Español (Spanish)) for the on-screen displays. Select the language you prefer first, then proceed with the other menu options.	
	Video Label		See page 19.	
	On Timer	Off / 0h30m / 1h00m / 1h30m / 2h00m / 3h00m . . . 12h00m	You can set the On Timer to automatically turn on the TV. To cancel the On Timer select "Off".	
	Auto Shut Off*1	On/Off	If the Auto Shut Off feature is On, a station being viewed stops broadcasting and the TV is not operated, the TV will automatically shut itself off after 15 minutes.	
	Auto Setup		See page 15.	
	Power On LED	On/Off	When you turn on the TV, Power indicator on the front of the TV will light.	
	PC Standby	On/Off	In PC mode, if no signal is received or no operation performed for 1 minute, the TV will turn to standby mode automatically (LED light will flash red). When an input signal is received or an operation performed on the PC, the TV will return to the On mode.	
Reset*2		The Reset function returns your Picture/Audio settings to the factory settings. "Picture Size", "MTS", "Audio Language", "HDMI1 Audio" and "Speakers" cannot be reset by this function.		

NOTE:

*1 If there is no input signal in the PC mode, after 1 minute Auto Shut Off will be activated. In PC mode the "PC Standby" setting takes precedence.

*2 The device may not conform to the Energy Star standard after Reset is performed or the Backlight is adjusted.

Memorizing channels

This TV is equipped with a channel memory feature which allows channels to skip up or down to the next channel set into memory, skipping over unwanted channels. Before selecting channels, they must be programmed into the TV's memory. To use this TV with an antenna, set the Signal Type option to the Air mode. When shipped from the factory, this menu option is in the Cable mode.

Air/Cable selection

- 1 Select "Channel ⇒ Auto Ch Memory ⇒ Signal Type".
- 2 Press ◀ or ▶ to select "Air" or "Cable".

Air - VHF/UHF channels
Cable - CABLE TV channels

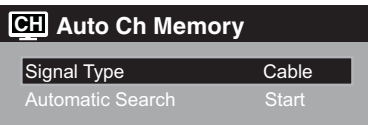

NOTE:

- It may take a few seconds for a digital channel picture to appear on screen after being selected.

Automatic Search

- 1 Select "Channel ⇒ Auto Ch Memory ⇒ Automatic Search", then press ▶ or ENTER.

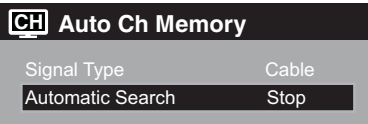

- 2 The TV will begin memorizing all the channels available in your area.
 - It may take from 15 minutes to 30 minutes to complete memorizing digital cable channels. Depending on the reception condition, a bar display may not advance for several minutes, please be patient.

NOTE:

- Memorizing channels is best accomplished during evening "PRIMETIME" hours, as more stations are broadcasting digital signals. Memorizing channels can only be accomplished while a station is broadcasting a digital signal to set that channel into memory.
- If you are unsure of the digital channels available in your area, you may visit www.antennaweb.org to receive a list based on your address or zip code. Should you require further assistance you may call our toll-free customer service line at 1-800-289-0980.
- New digital channels may be added to your area periodically, it is recommended to perform the "Automatic Search" procedure regularly.

Adding Channel

If you find a new digital channel unregistered, you can add the new channel into the channel memory.

- 1 Tune in the new channel.
- 2 Select "Channel ⇒ Add/Delete ⇒ Adding Channel", then press ▶ or ENTER.

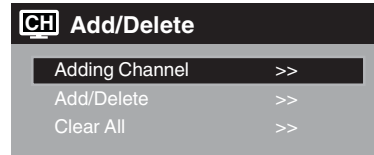

- 3 The new channel will be added into the channel memory.

Add/Delete channel

You can select the channel that you want to skip.

- 1 Select "Channel ⇒ Add/Delete ⇒ Add/Delete", then press ▶ or ENTER.
- 2 Press ▲ or ▼ to select the channel that you want to skip.

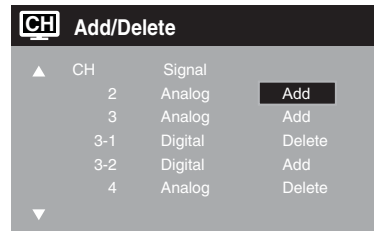

- 3 Press ◀ or ▶ to select "Add" or "Delete", whichever function you want to perform.
- 4 Repeat steps 2 - 3 for other channels you want to add or delete.

Clear All

All channels are deleted from the channel memory.

Select "Channel ⇒ Add/Delete ⇒ Clear All", then press ▶ or ENTER.

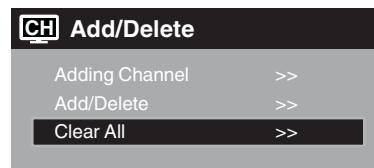

Checking the digital signal strength

This TV will allow you to view the digital signal meter for digital channels.

- 1 Select "Channel ⇒ DTV Signal", then press ► or ENTER.
- 2 The digital signal strength screen will appear. If necessary, adjust the direction of the antenna to obtain the maximum signal strength.

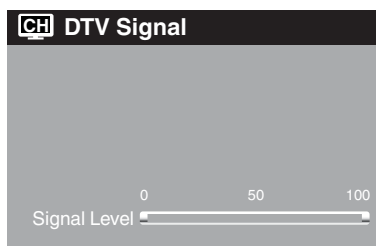

NOTE:

- Signal meter feature is not available for analog channels.
- After 240 seconds, DTV Signal screen will return to normal TV operation automatically.

Labeling channels

Channel label appear with the channel number display each time you turn on the TV, select a channel, or press DISPLAY.

You can choose any four characters to identify a channel.

To create channel labels

- 1 Select "Channel ⇒ Ch Label", then press ► or ENTER.
- 2 Press ◀ or ▶ to select a channel you want to label, then press ▼.

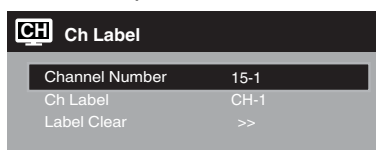

- 3 Press ◀ or ▶ repeatedly until the character you want appears in the first space.

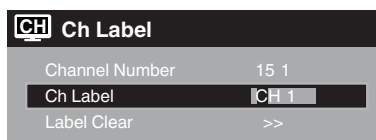

The characters rotation as follows:

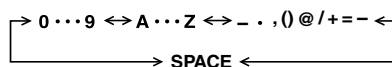

If the character which you desire appears, press ENTER.

Repeat this step to enter the rest of the characters. If you would like a blank space in the label name, you must choose the empty space from the list of characters.

- 4 Repeat steps 2-3 for other channel. You can assign a label to each channel.
- 5 When you finish inputting the label name, press EXIT to return to the normal screen.

To clear a Ch Label

After step 2 above, press ▲ or ▼ to select "Label Clear", then press ► or ENTER.

NOTE:

- The channel labels will be reset after "Automatic Search" on page 18.

Labeling video inputs

The Video Label feature allows you to label each input source for your TV.

- 1 Select "Setup ⇒ Video Label", then press ► or ENTER.
- 2 Press ▲ or ▼ to select an input which you want to label.
- 3 Press ◀ or ▶ to select the desired label for that input source.

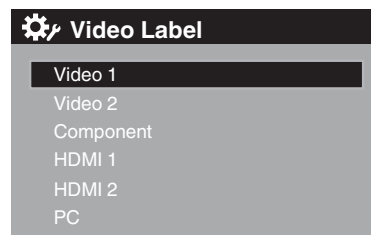

- / VCR / DVD / STB / Cable / Satellite / Receiver / Game / Camcorder / PC / DVI PC / Blu-ray

Setting the V-Chip

An age limitation can be set to restrict children from viewing or hearing violent scenes or pictures that you may choose to exclude. The restriction applies to “TV Rating” and “Movie Rating” if this data is transmitted. You may set this restriction separately. To use the V-Chip function, you must register a password.

To register a password

- 1 Select “Lock”, then press ► or **ENTER**.
- 2 Select and enter your password (4 digits) using **Number buttons (0-9)**, then press **ENTER**.

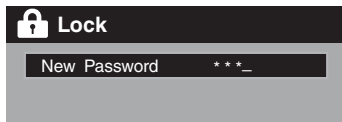

“*” appears instead of the number.

- 3 Enter the same password again to confirm, then press **ENTER**.
The password is now registered.

NOTE:

- If you forget the password, contact Customer Service at 1-800-289-0980 for assistance. Your original remote control will be required.
- To avoid forgetting the password, write it down and keep in a safe place.

How to enter the V-Chip menu

- 1 Select “Lock” menu, then press ► or **ENTER**.
- 2 Use **Number buttons (0-9)** to enter your password, then press **ENTER**. The V-Chip menu will appear.

To set the V-Chip

- 1 In the V-Chip menu, press ◀ or ▶ to set “V-Chip” to “On”.
- 2 Press ▲ or ▼ to select “V-Chip Set”, then press ► or **ENTER**.
The V-Chip Set menu will appear.
- 3 Press ▲ or ▼ to select which rating will be used, then press ► or **ENTER**. Each rating below will appear.

TV Rating

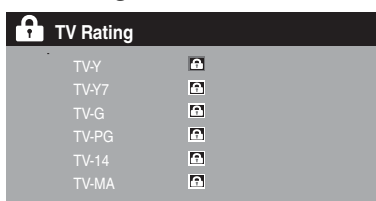

You can set the rating using age level and genre.

Age:

- TV-Y** : All children
- TV-Y7** : 7 years old and above
- TV-G** : General audience
- TV-PG** : Parental guidance
- TV-14** : 14 years old and above
- TV-MA** : 17 years old and above

When you select TV-Y7, TV-PG, TV-14 or TV-MA, press **DISPLAY** to explain the rating.

Genre:

- D** : Dialogue
- L** : Language
- S** : Sex
- V** : Violence
- FV** : Fantasy Violence

Movie Rating

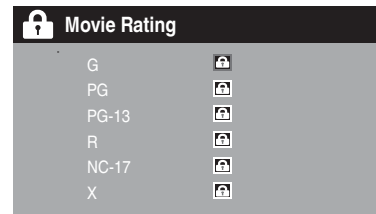

- G** : All ages
- PG** : Parental guidance
- PG-13** : Parental guidance less than 13 years old
- R** : Under 17 years old parental guidance suggested
- NC-17** : 17 years old and above
- X** : Adult only

- 4 Press ▲ or ▼ to select the desired rating, then press **ENTER**.

- 5 Press **EXIT** to return to the normal screen.
V-Chip function is activated now.

NOTE:

- The V-Chip function is activated only on programs and input sources that include a rating signal.

To change the password

- 1 In the V-Chip menu, press ▲ or ▼ to select “Change Password”, then press ► or **ENTER**.
The Change Password screen will appear.
- 2 Enter a new password using **Number buttons (0-9)**, then press **ENTER**.
- 3 Enter the same password again to confirm, then press **ENTER**.
The password is now registered.

Downloading the additional V-Chip rating system

As a supplement to the standard V-Chip rating system, your television will be able to download an additional rating system, if such a system becomes available in the future.

To download the additional V-Chip rating system (when available)

- 1 In the V-Chip menu, press ◀ or ▶ to set “V-Chip” to “On”.
- 2 Press ▲ or ▼ to select “V-Chip Set (DTV)”, then press ► or **ENTER**.
- 3 If the TV is not storing the additional rating system, the TV will begin downloading it, which may take some time to be completed.
- 4 Set your preferred content rating limits for the additional rating system.
- 5 You also need “Update” procedure to update rating information.

NOTE:

- You can only download the additional V-Chip rating system when your TV is receiving a digital signal.
- When you download the additional rating system, it may take some time for the download to occur.
- The V-Chip rating information and system are not determined or controlled by the TV.
- The standard V-Chip rating system is available whether your TV is receiving a digital signal or not, and will block both analog and digital programs. To set the restriction level using the standard V-Chip rating system, select "V-Chip Set" in step 2.
- The downloadable V-Chip rating system is an evolving technology, and availability, content, and format may vary.
- You cannot select this feature if the TV is not receiving a digital signal for the current station.

To clear the all V-Chip settings

- 1 In the V-Chip menu, press ▲ or ▼ to select "V-Chip Clear", then press ► or **ENTER**. The V-Chip Clear screen will appear.
- 2 Use **Number buttons (0-9)** to enter your password, then press **ENTER**. All of your settings return to the factory settings.

Closed Caption

WHAT IS CLOSED CAPTIONING?

This television has the capability to decode and display Closed Captioned television programs. Closed Captioning will display text on the screen for hearing impaired viewers or it will translate and display text in another language.

Captions: This Closed Caption mode will display text on the screen in English or another language. Generally, Closed Captions in English are transmitted on C1 and Closed Captions in other languages are transmitted on C2.

Text: The Text Closed Caption mode will usually fill 1/2 of the screen with a programming schedule or other information.

- 1 Select "Setup ⇒ Closed Caption", then press ► or **ENTER**.
- 2 Press ◀ or ▶ to set "CC Setting" to "On".
On: Captions will be displayed on the screen.
Off: Captions will not be displayed on the screen.
- 3 Press ▲ or ▼ to select "Analog Caption" or "Digital Caption".

When you select "Analog Caption", you can choose from C1, C2, C3, C4, T1, T2, T3 and T4.

When you select "Digital Caption", you can choose from CS1, CS2, CS3, CS4, CS5 and CS6.

- 4 Press ◀ or ▶ to select the desired Closed Caption mode for both Digital and Analog Caption.
- 5 Press ▲ or ▼ to select "CC Priority", then press ◀ or ▶ to select "Digital CC" or "Analog CC".

NOTE:

- Depending on the broadcast signal, some Analog Captions will function with a Digital broadcast signal. This step prevent that two kind of captions are overlapping.

NOTE:

- If the program or video you selected is not closed-captioned, no captions will display on-screen.
- If text is not available in your viewing area, a black rectangle may appear on-screen. If this happens, set the CC Setting to "Off".
- When selecting Closed Captions, the captioning will be delayed approx. 10 seconds.
- If no caption signal is received, no captions will appear, but the television will remain in the Caption mode.
- Misspellings or unusual characters may occasionally appear during Closed Captioning. This is normal with Closed Captioning, especially with live programs. This is because during live programs, captions are also entered live. These transmissions do not allow time for editing.
- When Captions are being displayed, on-screen displays, such as volume and mute may be seen but may interfere with Closed Captions.
- Some cable systems and copy protection systems may interfere with the Closed Captioned signal.
- If using an indoor antenna or if TV reception is very poor, the closed caption decoder may not appear or may appear with strange characters or misspelled words. In this case, adjust the antenna for better reception or use an outdoor antenna.
- Closed Caption menu also can be displayed by pressing **CCD** on the remote control.

CC advanced

When you have selected Custom as the display method, you can adjust the various setting listed below as follows:

This feature is designed to customize Digital Caption only.

- 1 Select "Setup ⇒ Closed Caption", then press ► or **ENTER**.
- 2 Press ◀ or ▶ to set "CC Setting" to "On".
- 3 Press ▲ or ▼ to select "Digital CC Preset", then press ◀ or ▶ to select "Custom".
- 4 Press ▲ or ▼ to select "CC Advanced", then press ► or **ENTER**.
The CC Advanced menu will appear.
- 5 Press ▲ or ▼ to select the desired item, then press ◀ or ▶ to change the setting.

CC Advanced	
Text Size	Auto
Text Type	Auto
Text Edge	Auto
Text Color	Auto
Text Opacity	Auto
Background Color	Auto
Background Opacity	Auto

You can select from among the following items and parameters.

- Text Size:** Auto, Small, Standard, Large
- Text Type:** Auto, Style1, Style2, Style3, Style4, Style5, Style6, Style7
- Text Edge:** Auto, None, Raised, Depressed, Uniform, Left Shadow, Right Shadow
- Text Color:** Auto, Black, White, Red, Green, Blue, Yellow, Magenta, Cyan
- Text Opacity:** Auto, Solid, Transparent, Translucent, Flashing
- Background Color:** Auto, Black, White, Red, Green, Blue, Yellow, Magenta, Cyan
- Background Opacity:** Auto, Solid, Transparent, Translucent, Flashing

NOTE:

- You cannot set both “Text Color” and “Background Color” as a same color.
- You cannot set both “Text Opacity” and “Background Opacity” to “Transparent”.

Setting the picture size

You can change to a variety of picture sizes—**Natural, Cinema Wide1, Cinema Wide2, Cinema Wide3, Full and Native.**

Selecting the picture size

- 1 Select “Picture ⇒ Picture Size”, then press ► or **ENTER** to display “Picture Size” menu.
- 2 Press ▲ or ▼ or corresponding **Number buttons (0-4)** to select the desired picture size, as described below.



NOTE:

- Selectable picture sizes may vary depending on the input source or broadcast signal.
- Picture Size menu also can be displayed by pressing **PICTURE SIZE** on the remote control.

Natural

In some cases, this image will display the size of standard 4:3 with a black side bar.

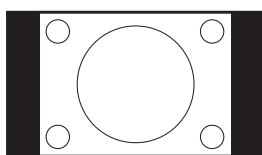

Cinema Wide1 (for 4:3 format programs)

To fill the screen, the right and left edges are extended, however; the center of the picture remains near its former ratio.

The top and bottom edges of the picture may be hidden.

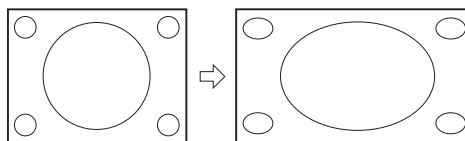

Cinema Wide2 (for letter box programs)

The entire picture is uniformly enlarged—it is stretched the same amount both wider and taller (retains its original proportion).

The top and bottom edges of the picture may be hidden.

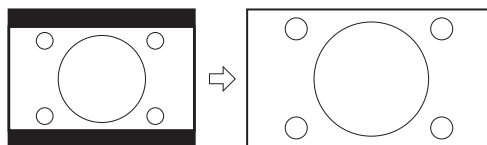

Cinema Wide3 (for letter box programs with subtitles)

To fill the width of the screen, it is extended horizontally. However; it is only slightly extended at the top and the bottom.

The top and bottom edges of the picture may be hidden.

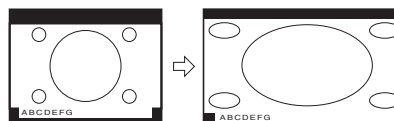

Full (for 16:9 source programs)

Full will display the picture at the maximum size.

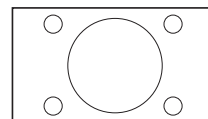

Native (for PC mode only)

Detects the resolution of the signal of the image and it will be shown on the screen with same amount of pixels.

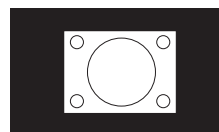

NOTE:

- Some High Definition and/or Digital broadcasts may not allow you to change the picture size.
- In HDMI or COMPONENT mode with a scanning rate of 720p, 1080i or 1080p (HDMI only) only the Cinema Wide2 and Full picture size feature are available.
- In PC mode, only the Natural, Full and Native picture size features are available. In PC mode (WXGA, WXGA+, FHD), only the Full and Native picture size features are available.

Time Shift

You can record a digital program by using the USB memory drive. This function is for your convenience, and allows you to pause/record a live program for a period of time based on the size of the USB drive inserted.

Note: The connected USB device must;

- Have a minimum approx. 100 MB of memory (32 GB max.).
- Formatted as FAT16/32.
- Have a write speed higher than 40Mb/sec.
- Contain no other files.
- Do not use USB extension cable.

Preparation:

Plug-in an external storage device into USB port.

- To start recording, press **II (PAUSE)**. The recording will start and the picture will be paused.
- To view a live program, press **■ (STOP)**. The paused picture goes back to a live program and recording continues.
- To stop recording, press **■ (STOP)** again during viewing a live program with recording.
- To start playback, press **▶ (PLAY)**. The recorded program starts playback. If you want to watch the program while recording, press **▶ (PLAY)**. You can watch the recorded program while recording the current program.
- To pause the playback picture, press **II (PAUSE)**.
- To stop the playback, press **■ (STOP)**.
- To fast forward or fast reverse, press **⏮ (SKIP-)** or **⏭ (SKIP+)**.

USB status display

Press **DISPLAY** while watching a DTV channel, or press the Time Shift operation buttons. The status display will appear.

Playback status :

▶ (PLAY), **■ (STOP)**, **II (PAUSE)**,
⏭ (SKIP+), **⏮ (SKIP-)**

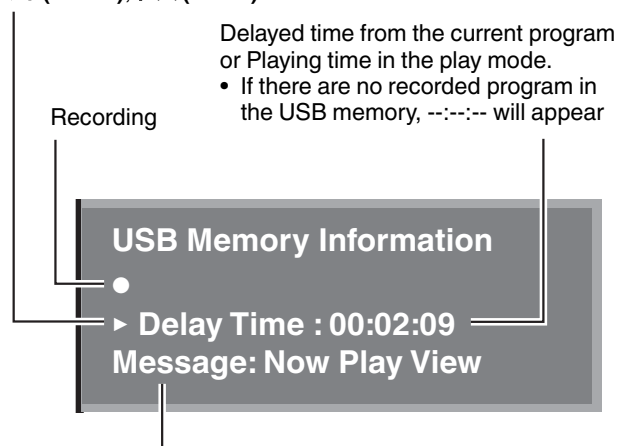

Message display

- Now Live View... Viewing live program
- Now Play View... Viewing recorded program
- Now Pause View... Pausing the program
- Not Available... Inhibited function
- USB Memory is full... Caution of available USB memory less than 100MB (Insufficient USB free space...will show when **II (PAUSE)** is pressed.
- No Data... When you press **▶ (PLAY)** and there are no data recorded in the USB memory
- USB Memory is unplugged... USB memory is not connected

To delete the recorded program

Disconnect the USB memory, record another program, or turn off the TV.

Note:

- Time shift does not work for ATV or external inputs. If you change the signal while recording a program (Live View), recording will stop.
- During Play view mode, ATV channel select or input select will not work.
- Time shift recordable time is approximately 10 minutes per 1 GB for HD or 30 minutes for SD (depending on the program).
- You cannot watch the recorded program on a PC or other device.
- All of the USB memory may be not able to be used.
- We will accept no responsibility whatsoever for loss of files on USB devices caused by connection to this unit.

Reception disturbances

Most types of television interference can be remedied by adjusting the height and position of the VHF/UHF antenna. Outdoor antennas are recommended for best results. The most common types of television interference are shown below. If one of these symptoms appear when the TV is connected to a Cable TV system, the disturbance may be caused by the local Cable TV company broadcast.

IGNITION

Black spots or horizontal streaks may appear, the picture may flutter or drift. Usually caused by interference from automobile ignition systems, neon lamps or AC powered tools and appliances such as drills or hair dryers.



GHOSTS

Ghosts are caused by the television signal following two paths. One is the direct path and the other is reflected by tall buildings, hills or other large objects. Changing the direction or position of the antenna may improve the reception.



SNOW

If the TV is located far from the TV station, in a fringe reception area where the signal is weak, small dots may appear in the picture. If the signal is extremely weak, the installation of a larger external antenna may be necessary.



RADIO FREQUENCY INTERFERENCE (RFI)

Caused by two-way radios, this type of interference produces moving ripples or diagonal streaks in the picture. Some cases may cause a loss of contrast in the picture. Changing the direction and position of the antenna or installing an RFI filter may improve the picture.



PICTURE SIZE VARIATION

A slight picture size variation is normal when you adjust the CONTRAST or BRIGHTNESS settings.



CARE AND MAINTENANCE

To prevent fire or shock hazard, disconnect the TV from the power source before cleaning. The finish on the cabinet may be cleaned with mild soap and a soft, damp cloth and cared for as other furniture. Use caution when cleaning or wiping the plastic parts.

Troubleshooting

Use the following checklist for troubleshooting if you have problems with your TV. Consult your local dealer or service outlet if problems persist. Be sure all connections are properly made when using with other units.

SYMPTOMS	POSSIBLE SOLUTIONS
TV does not operate.	<ul style="list-style-type: none"> • Make sure the power cord is plugged in. • Try another AC outlet. • Power is off, check fuse or circuit breaker. • Unplug unit for an hour, then plug it back in.
Poor sound or no sound.	<ul style="list-style-type: none"> • Station or Cable TV experiencing problems, tune to another station. • Check sound adjustments (VOL +/- or MUTE). • Check for sources of possible interference.
Poor picture or no picture.	<ul style="list-style-type: none"> • Station or Cable TV experiencing problems, tune to another station. • Make sure channels are set into memory. • Check antenna or Cable TV connections, adjust antenna. • Check for sources of possible interference. • Check picture control adjustments.
Poor reception on some channels.	<ul style="list-style-type: none"> • Station or Cable TV experiencing problems, tune to another station. • Make sure channels are set into memory. • Station is weak, adjust antenna to receive desired station. • Check for sources of possible interference.
Poor color or no color.	<ul style="list-style-type: none"> • Station or Cable TV experiencing problems, tune to another station. • Make sure channels are set into memory. • Check picture control adjustments. • Check antenna or Cable TV connections, adjust antenna. • Check for sources of possible interference.
Picture wobbles or drifts.	<ul style="list-style-type: none"> • Station or Cable TV experiencing problems, tune to another station. • Make sure channels are set into memory. • Cable TV company is scrambling signal. • Adjust antenna.

SYMPTOMS	POSSIBLE SOLUTIONS
Digital broadcasting screen problem.	<ul style="list-style-type: none"> • Check digital signal strength.
No CATV reception.	<ul style="list-style-type: none"> • Check all Cable TV connections. • Set Signal Type menu option to the Cable mode. • Station or Cable TV system problems, try another station.
Horizontal or diagonal bars on screen.	<ul style="list-style-type: none"> • Check antenna connections, adjust or re-direct antenna. • Check for sources of possible interference.
No reception above channel 13.	<ul style="list-style-type: none"> • Make sure Signal Type option is in the appropriate mode. • If using antenna, check UHF antenna connections.
No Remote operation.	<ul style="list-style-type: none"> • Batteries are weak, dead or inserted incorrectly. • Remote is out of range, move closer to TV (within 15 feet). • Make sure Remote is aimed at sensor. • Confirm there are no obstructions between the Remote and the TV. • Make sure the power cord is plugged in.
TV shuts off.	<ul style="list-style-type: none"> • Sleep Timer is set. • Power interrupted.
Closed Caption is not activated.	<ul style="list-style-type: none"> • TV station experiencing problems or program tuned is not closed captioned. Try another channel. • Check Cable TV connection or VHF/UHF antenna, reposition or rotate antenna. • Set closed caption decoder in the menu.
TV is not shown in your language.	<ul style="list-style-type: none"> • Select proper language in the menu options.
Cannot delete E-POP.	<ul style="list-style-type: none"> • Set the "E-POP Demo" in the Auto Setup menu to "Off".

BLOCK NOISE / PICTURE FREEZE

Block noise or picture freeze may appear on the screen caused by weak signals, interference from automobile ignition systems, neon lamps or AC powered tools and appliances such as drills or hair dryers.



FOR CUSTOMER SERVICE, ADDITIONAL SET-UP AND OPERATING ASSISTANCE, OR TO ORDER ACCESSORIES PLEASE CALL:

1-800-289-0980

WHEN CALLING CUSTOMER SERVICE – PLEASE HAVE YOUR MODEL NUMBER READY

OR WRITE TO:
ORION SALES, INC.
 3471 N. UNION DR.
 OLNEY, ILLINOIS 62450

FOR INFORMATION ON OUR OTHER PRODUCTS, TO ORDER ACCESSORIES ONLINE,
 OR FOR RECYCLING INFORMATION, PLEASE VISIT OUR WEBSITE AT

www.sansuiproducts.com

Specifications

GENERAL

Power supply:	AC 120V, 60Hz
Power consumption:	Operation: 54W Stand by: 0.3W
Weight:	13.0 kg (28.7lbs)
Dimensions:	Width: 888 mm (34-61/64 inches) Height: 555 mm (21-55/64 inches) Depth: 194 mm (7-41/64 inches)
Operating temperature:	5°C - 40°C
Operating humidity:	Less than 80% RH
Type:	979.7mmV (39" class/38.57" diagonal)
Display method:	Transmission TFT color LCD panel
Number of Pixels:	1920 (H) × 1080 (V)
Broadcasting system:	US system M ATSC standard (8VSB), QAM
Receiving channels:	VHF 2-13 UHF 14-69 CATV 14-36 (A)-(W) 37-59 (AA)-(WW) 60-85 (AAA)-(ZZZ) 86-94 (86)-(94) 95-99 (A-5)-(A-1) 100-135 (100)-(135) 01 (4A)
Tuner type:	Frequency synthesized
Inputs:	Video: (RCA) 1 V (p-p), 75 ohms Audio: (RCA) -8 dBm/50k ohms Component video: (Y) 1 V (p-p), 75 ohms (Pb)/(Pr) 0.7 V (p-p), 75 ohms HDMI: HDMI compliant (type A connector) HDCP compliant E-EDID compliant Suggested scan rates: 480p, 480i, 720p, 1080i, 1080p HDMI Audio: 2-channel PCM 32/44.1/48 kHz sampling frequency 16/20/24 bits per sample PC Monitor: Mini-Dsub 15pin Antenna: VHF/UHF In 75 ohms coaxial
Outputs:	Audio: 0-600mVrms/1k ohm Digital audio out: 0.5 V (p-p), 75 ohms terminated
Speakers:	40.6 mm × 121.9 mm (1-5/8 inches × 4-13/16 inches), 8 ohms × 2
Audio output power:	10.0W + 10.0W
ACCESSORIES	Remote control Batteries (AAA) × 2 Stand Stand Screws (4×16mm (5/32 × 5/8 inches)) × 4

Designs and specifications are subject to change without notice.

SANSUI® *limited* **WARRANTY**

39" CLASS WIDE LED-LCD HDTV

ORION warrants this product to be free from manufacturing defects in material and workmanship under normal use and conditions for a period of 1 year from date of original purchase in the United States.

Should service be necessary under this warranty for any reason due to a manufacturing defect or malfunction during the first 12 months from date of original purchase, ORION will provide carry-in service only by an ORION authorized Independent Service Center at no charge. Also, if an original part fails due to manufacturing defect in material and workmanship within one year from date of original purchase we will replace the defective part, provided the defect or malfunction is verified along with dated proof of purchase.

There are ORION authorized Independent Service Centers located throughout the country. For the one nearest you, DIAL TOLL FREE: 1-800-289-0980 or visit our website at www.sansuiproducts.com. ORION will not be liable for damages incurred in shipment of the unit. If there are no ORION authorized Independent Service Centers in your area please call - 1-888-296-7466 for assistance.

Note: This warranty is void if the product is:

- (a) Damaged through negligence, misuse, abuse, or accident.
- (b) Used in a commercial application or rentals.
- (c) Modified or repaired by anyone other than an Independent Service Center authorized by ORION to effect warranty repairs to the class of product or by the ORION Factory Service Center.
- (d) Damaged because it is improperly connected to the equipment of other manufacturers.

This warranty does not cover:

- (a) Damage to equipment not properly connected to the product.
- (b) Costs incurred in the shipping of the product to an ORION authorized Independent Service Center or ORION Factory Service Center.
- (c) Damage or improper operation of unit caused by customer abuse, misuse, negligence, or failure to follow operating instructions provided with the product.
- (d) Ordinary adjustments to the product which can be performed by customer as outlined in the owner's manual.
- (e) Signal reception problems caused by external antenna or cable systems.

THIS WARRANTY IS NON TRANSFERABLE AND APPLIES ONLY TO THE ORIGINAL PURCHASER AND DOES NOT EXTEND TO SUBSEQUENT OWNERS OF THE PRODUCT. ANY APPLICABLE IMPLIED WARRANTIES, INCLUDING THE WARRANTY OF MERCHANTABILITY, ARE LIMITED IN DURATION TO A PERIOD OF THE EXPRESS WARRANTY AS PROVIDED HEREIN BEGINNING WITH THE DATE OF ORIGINAL PURCHASE AT RETAIL AND NO WARRANTIES, WHETHER EXPRESS OR IMPLIED SHALL APPLY TO THIS PRODUCT THEREAFTER. ORION MAKES NO WARRANTY AS TO THE FITNESS OF THE PRODUCT FOR ANY PARTICULAR PURPOSE AND USE.

UNDER NO CIRCUMSTANCES SHALL ORION BE LIABLE FOR ANY LOSS, DIRECT, INDIRECT, INCIDENTAL, SPECIAL, OR CONSEQUENTIAL DAMAGE ARISING OUT OF OR IN CONNECTION WITH THE USE OF THIS PRODUCT.

THIS WARRANTY IS VALID ONLY IN THE UNITED STATES OF AMERICA. THIS WARRANTY GIVES YOU SPECIFIC LEGAL RIGHTS, HOWEVER, YOU MAY HAVE OTHER RIGHTS WHICH MAY VARY FROM STATE TO STATE. SOME STATES DO NOT ALLOW LIMITATION ON IMPLIED WARRANTIES OR EXCLUSION OF CONSEQUENTIAL DAMAGE, THEREFORE THESE RESTRICTIONS MAY NOT APPLY TO YOU.

ORION SALES, INC.
3471 N. UNION DR.
OLNEY, ILLINOIS 62450

FRANÇAIS



ATTENTION
RISQUE DE CHOC ELECTRIQUE
NE PAS OUVRIR



ATTENTION: AFIN DE REQUIERE LES RISQUES DE CHOC ELECTRIQUE, NE RETIREZ PAS LE COUVERCLE (OU LE PANNEAU ARRIERE). AUCUNE PIECE NE PEUT ETRE REPARÉE PAR L'UTILISATEUR. CONFIEZ L'APPAREIL A UN TECHNICIEN QUALIFIÉ.



Le symbole représentant un éclair dans un triangle équilatéral a pour but d'avertir l'utilisateur du danger présenté par des pièces non isolées à l'intérieur de l'appareil et dont la tension est suffisante pour provoquer des décharges électriques dangereuses.



Le point d'exclamation dans un triangle équilatéral a pour but d'avertir l'utilisateur que des instructions importantes relatives à l'utilisation et à l'entretien se trouvent dans le manuel accompagnant l'appareil.

AVERTISSEMENT: AFIN D'ÉVITER TOUT RISQUE D'INCENDIE OU D'ÉLECTROCUTION, N'EXPOSEZ PAS CET APPAREIL À LA PLUIE NI À L'HUMIDITÉ. POUR ÉVITER QU'UN INCENDIE NE SE PROPAGE, GARDEZ LES CHANDELLES OU LES FLAMMES NUES À L'ÉCART DE CE PRODUIT EN TOUT TEMPS.

ATTENTION: POUR PRÉVENIR LES CHOCS ÉLECTRIQUES, N'UTILISEZ PAS LA FICHE POLARISÉE DE CET APPAREIL AVEC UNE RALLONGÉ, UNE PRISE DE COURANT OU UNE AUTRE SORTIE DE COURANT, SAUF SI LES LAMES PEUVENT ÊTRE INSÉRÉES À FOND SANS EN LAISSER AUCUNE PARTIE À DÉCOUVERT.

AVERTISSEMENT: Cet appareil a fait l'objet de tests qui ont déterminé qu'il est en conformité avec les limites imposées pour les appareils numériques de la classe B, selon le chapitre 15, sur les règles de la FCC. Ces limites sont prescrites afin d'offrir une protection raisonnable contre toute interférence préjudiciable dans une installation résidentielle. Cet appareil produit, emploie et peut être la cause d'un rayonnement radioélectrique et, si l'installation et l'emploi ne sont pas conformes aux instructions, risque de présenter un brouillage nuisible aux radiocommunications. Toutefois, il est impossible de garantir qu'aucune interférence ne sera produite par une installation particulière. Si cet appareil est la source de brouillage nuisible à la réception des émissions radiophoniques ou télévisuelles, déterminé en allumant et en éteignant plusieurs fois de suite l'appareil, l'utilisateur pourra tenter de résoudre ce problème de brouillage par une des mesures suivantes:

- Changer l'orientation ou l'installation de l'antenne de réception.
- Eloigner davantage l'appareil du récepteur.
- Brancher le cordon d'alimentation de l'appareil dans une prise ou sur un circuit séparé du récepteur.
- Consulter le distributeur ou un technicien expérimenté en radio/télévision pour assistance.

ATTENTION: Tout changement ou toute modification n'étant pas autorisée de façon explicite par l'organisme responsable de la conformité aux règles de la FCC peut entraîner l'interdiction à l'utilisateur de se servir de cet appareil.

Déclaration de conformité à la FCC (partie 15)

Le Sansui SLED3900 et SLED3900A, LED-LCD HDTV satisfait à la partie 15 des règles de la FCC. Son fonctionnement est soumis aux deux conditions suivantes: (1) l'appareil ne doit pas causer d'interférences nuisibles et (2) cet appareil doit accepter toutes interférences reçues, y compris celles capables d'entraver sa bonne marche. Responsable de la conformité à ces règles:
ORION AMERICA, INC.
1105 SOUTH MAIN STREET PRINCETON, INDIANA
47670, U.S.A
Ph: 1-800-289-0980

Emplacement des étiquettes

La plaque signalétique de l'appareil, ainsi que les avertissements de sécurité (symboles, etc.) sont apposés à l'endos de l'appareil.

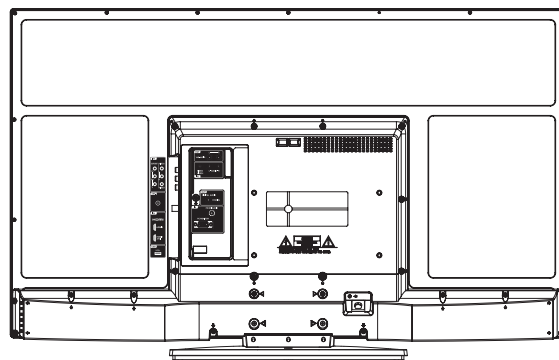

Consignez le numéro de modèle et le numéro de série.

Numéro de modèle

Numéro de série:

CONSIGNES DE SÉCURITÉ IMPORTANTES

- 1) Lisez ces consignes.
- 2) Gardez ces consignes.
- 3) Conformez-vous à tous les avertissements.
- 4) Suivez toutes les consignes applicables.
- 5) N'utilisez pas cet appareil près de l'eau.
- 6) Nettoyez uniquement à l'aide d'un chiffon sec.
- 7) N'obstruez jamais les orifices d'aération de l'appareil et installez-le en conformité avec les instructions du fabricant.
- 8) N'installez pas l'appareil à proximité d'une source de chaleur telle que radiateurs, registres de chaleur, poêles ou autre appareil (y compris les amplificateurs) qui produit de la chaleur.
- 9) N'allez pas à l'encontre de l'objectif de sécurité de la fiche polarisée ou avec mise à la terre. Une fiche polarisée a deux lames, une étant plus large que l'autre. Une fiche avec mise à la terre a deux lames et une troisième broche de terre. La lame large ou la troisième broche est destinée à vous protéger. Si la fiche fournie ne s'insère pas dans votre prise, contactez un électricien pour faire remplacer la prise désuète.
- 10) Empêchez le cordon d'être piétiné ou pincé, surtout aux fiches, prises de courant, et au point de leur sortie de l'appareil.
- 11) Utilisez uniquement les accessoires précisés par le fabricant.
- 12) N'utilisez cet appareil qu'avec un chariot, un socle, un trépied, une console ou une table conçu pour supporter le poids et la taille de l'appareil. Si vous utilisez un chariot, manœuvrez avec précaution l'ensemble chariot/appareil pour éviter toute blessure résultant d'un basculement.
- 13) Débranchez cet appareil durant les orages électriques ou lorsqu'il n'est pas utilisé pendant des périodes prolongées.
- 14) Confiez tout la réparation de cet appareil à du personnel qualifié. Une réparation peut être requise lorsque l'appareil a été endommagé de quelque manière que ce soit, tel qu'un cordon ou une fiche endommagé, du liquide déversé ou des objets tombés dans l'appareil, l'appareil a été exposé à la pluie ou à l'humidité, un appareil qui ne fonctionne pas normalement ou qui est tombé.
- 15) L'appareil ne doit pas être exposé à des égouttements d'eau ou des éclaboussures, et de plus aucun objet rempli de liquide, tel que des vases, ne doit être placé sur l'appareil.
- 16) L'antenne extérieure ne doit pas être placée à proximité de lignes d'alimentation aériennes ni de circuits électriques, ni de telle façon qu'elle puisse toucher ces lignes ou fils en tombant. Faites preuve d'extrême prudence pendant l'installation d'une antenne extérieure et veillez à ne pas toucher ces lignes ou circuits car leur contact peut être fatal.
- 17) Ne surchargez pas les prises électriques murales ni les cordons de rallonge, car cela risque de causer un incendie ou des chocs électriques.
- 18) Ne tentez jamais d'insérer un objet, quel qu'il soit, à l'intérieur du boîtier de l'appareil, et ne laissez aucun liquide pénétrer dans les orifices de l'appareil, car cela peut toucher des points de tension dangereux, causer un court-circuit, un incendie ou des chocs électriques. Ne versez, ni ne vaporisez jamais de liquide sur l'appareil.
- 19) Si une antenne extérieure ou un système de transmission par câble est relié à l'appareil, vous devez vous assurer que l'antenne ou le système de transmission par câble est convenablement mis à la terre de manière à être protégé, dans toute la mesure du possible, contre les surtensions et les charges d'électricité statique. La section 810 du code national de l'électricité (ANSI/NFPA 70) vous renseigne sur les moyens appropriés de mettre le mât et la structure de support à la terre, de la mise à la terre du fil de descente vers un élément de décharge de l'antenne, et du raccordement des électrodes de mise à la terre.



EXEMPLE DE LA MISE A LA TERRE DE L'ANTENNE SELON
LES INSTRUCTIONS DU CODE DE L'ELECTRICITE

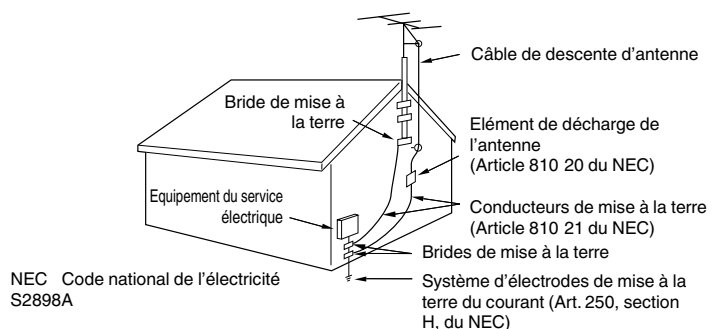

CONSIGNES DE SÉCURITÉ IMPORTANTES

- 20) Quand il est nécessaire de remplacer certaines pièces de l'appareil, assurez-vous que le réparateur utilise des pièces recommandées par le fabricant ou ayant les mêmes caractéristiques que les pièces originales. Le remplacement par des pièces non autorisées peut causer un incendie, des chocs électriques ou être la source d'autres dangers.
- 21) Après service ou réparation, demandez au technicien d'effectuer des vérifications de sécurité pour s'assurer que l'appareil soit en bon état de fonctionnement.
- 22) Lorsque vous désirez raccorder cet appareil à un autre appareil, éteignez d'abord les deux appareils et débranchez-les du réseau électrique car autrement, vous risquez de subir un choc électrique ou des blessures. Lisez attentivement les guides d'utilisateurs accompagnant tous les appareils et suivez les directives lorsque vous effectuez les raccordements.
- 23) Un volume sonore soudainement élevé risque d'endommager l'ouïe ou les haut-parleurs. Quand vous utilisez un casque d'écoute, si l'appareil est équipé d'une prise de casque d'écoute, maintenez le volume à un niveau modéré. Si vous utilisez les casques d'écoute continuellement à un volume sonore élevé, l'ouïe peut être affectée.
- 24) Ne laissez pas les haut-parleurs fournir une reproduction sonore comportant de la distorsion pendant une trop longue période car cela risque de faire surchauffer les enceintes acoustiques et causer un incendie.
- 25) Cet avis est destiné à informer l'installateur d'une antenne extérieure que l'article 820-40 du Code national de l'électricité (NEC) fournit les directives à suivre et les consignes à respecter pour effectuer une mise à la terre adéquate de l'appareil et stipule que « le dispositif de mise à la terre du câble doit être raccordé à un système de mise à la terre de l'édifice, aussi près que possible de son point d'entrée ».
- 26) La prise d'alimentation doit se trouver à proximité de l'appareil et demeurer facile d'accès.

SÉCURITÉ DES ENFANTS:

Le lieu et le mode d'utilisation de votre écran plat sont importants

Félicitations pour votre achat! Tandis que vous profitez de votre nouveau produit, n'oubliez pas les conseils de sécurité suivants :

LE PROBLÈME

L'expérience du cinéma maison se répand, et les gens achètent des écrans plats de plus en plus grands. Cependant, les écrans plats ne sont pas toujours posés sur des socles adaptés ou installés conformément aux recommandations du fabricant.

Les écrans plats qui sont mal placés sur une commode, une bibliothèque, une étagère, un bureau, un haut-parleur, un coffre ou un chariot risquent de tomber, causant ainsi des blessures.

LE FABRICANT SE PRÉOCCUPE DE SA CLIENTÈLE!

L'industrie de l'électronique grand public s'engage à rendre le cinéma maison agréable et sécuritaire.

LA SÉCURITÉ AVANT TOUT

Tous les supports ne font PAS l'affaire. Observez les recommandations du fabricant pour installer et utiliser votre écran plat de façon sécuritaire.

Prenez le temps de lire et de comprendre toute les consignes fournies avec ce produit en vue de l'utiliser adéquatement.

Ne laissez pas les enfants jouer avec les meubles et les téléviseurs ou grimper dessus.

Ne placez pas les écrans plats sur des meubles qui peuvent facilement servir d'escalier, comme une commode.

N'oubliez pas que les enfants peuvent être pris d'enthousiasme en regardant la télévision, surtout sur un écran plat « géant ». Il convient de placer ou d'installer l'écran là il ne risque pas d'être poussé, tiré ou renversé.

Il importe d'acheminer tous les cordons et les câbles connectés à l'écran plat de façon à éviter que des enfants curieux ne puissent les saisir ou les tirer.

MONTAGE MURAL: SI VOUS DÉCIDEZ DE MONTER VOTRE ÉCRAN PLAT AU MUR, APPLIQUEZ TOUJOURS LES RÈGLES SUIVANTES:

Utilisez un support de montage recommandé par le fabricant de l'écran ou homologué par un laboratoire indépendant (comme l'UL, la CSA, l'ETL).

Suivez toutes les instructions fournies par les fabricants de l'écran et du support mural.

Si vous n'êtes pas certain de pouvoir installer votre écran plat en toute sécurité, contactez votre détaillant pour requérir une installation professionnelle.

Assurez-vous que le mur sur lequel vous montez l'écran est capable de soutenir le poids de l'appareil/du produit et du support mural. Si vous n'êtes pas certain, contactez un installateur professionnel.

Il faut au moins deux personnes pour installer. Les écrans plats peuvent être lourds.

CONSIGNES DE SÉCURITÉ IMPORTANTES

CONDENSATION

De la condensation se forme sur les composants internes de l'appareil si ce dernier est déplacé rapidement d'un environnement froid à un endroit tempéré ou si la température de la pièce augmente subitement. La performance de l'appareil peut alors en être altérée.

Pour éviter que cela survienne, assurez-vous de laisser l'appareil environ une heure dans son nouvel environnement avant de le mettre en marche ou faites monter la température de la pièce graduellement. De la condensation peut également se former si l'appareil est exposé à l'air d'un climatiseur pendant une chaude journée d'été. Dans un tel cas, changez l'appareil de place.

PRÉCAUTIONS À PRENDRE AVEC L'ÉCRAN

- N'appliquez aucune pression sur l'écran ACL et ne le secouez d'aucune façon car vous risquez ainsi de briser la paroi de verre recouvrant l'écran et blesser les gens autour.
- En cas de bris de l'écran ACL, veillez surtout à ne pas toucher le liquide qui s'échappe de l'écran. Cela pourrait irriter la peau. Si le liquide pénètre dans la bouche, il faut le cracher immédiatement et consulter un docteur sans délai. Pareillement, si le liquide entre en contact avec les yeux ou la peau, il faut tout d'abord rincer à grande eau les parties touchées pendant au moins 15 minutes puis consultez un docteur sans tarder.

RÉMANENCE / BRÛLURES À L'ÉCRAN ACL

Ne figez pas d'images sur l'écran du l'écran ACL trop longtemps car cela peut entraîner une rémanence à l'écran, également appelée. Pour éviter la rémanence, réduisez le niveau du contraste ou de luminosité de l'écran lorsque vous affichez une image figée.

LA GARANTIE NE COUVRE PAS LES DOMMAGES CAUSÉS PAR LA REMANENCE

- Images fixes : Image de jeu vidéo, de PC, logo de stations de télévision, etc.
- Les formats spéciaux qui ne couvrent pas l'entièreté de l'écran. Par exemple, les formats (16:9) sur un écran normal (4:3) (lignes en haut et en bas de l'écran); ou les formats d'image réguliers (4:3) sur un écran large (16:9) (lignes à gauche et à droite de l'écran).

Les symptômes suivants ne sont pas dus à un défaut de l'appareil mais à ses caractéristiques techniques.

Dans les cas énoncés ci-après, aucun recours à la garantie d'usine ne pourra être réclamé.

- L'écran ACL à cristaux liquides de ce téléviseur est constitué de cellules minces et est le fruit d'une technologie très précise. Bien que les écrans soient produits avec plus de 99,9% de cellules actives, il peut y avoir des cellules qui n'émettent pas de lumière ou qui restent allumées. Ceci n'est pas dû à un défaut de l'appareil.
- N'installez pas l'écran ACL près d'équipement électronique sensible aux ondes électromagnétiques. Cela pourrait causer un brouillage des images, du son, etc. Il existe de l'équipement qui, trop proche de l'appareil, peut générer des interférences.
- Des interférences peuvent être provoquées, par exemple, par l'utilisation d'un casque sans fil à cause des rayons infrarouges.

PRÉCAUTIONS DE SÉCURITÉ

L'appareil dégage de la chaleur en cours de fonctionnement. Ne couvrez pas cet appareil de drap ou de couverture afin d'éviter une surchauffe. Il ne faut ni bloquer les orifices de ventilation, ni placer près de radiateurs.

Ne soumettez pas l'appareil aux rayons directs du soleil. Si vous déposez l'appareil sur une étagère, ménagez 10 cm (4 po) d'espace libre tout autour.

Remarques sur la fixation de l'appareil au mur

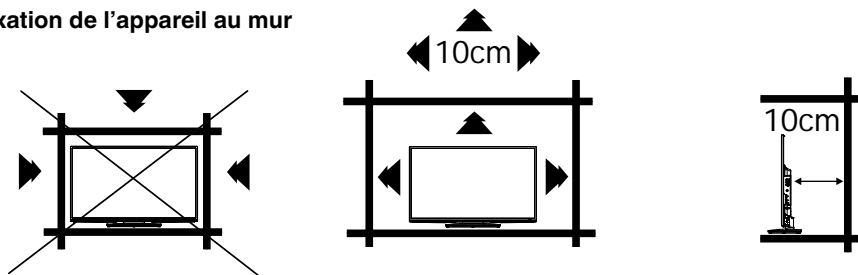

- Si vous désirez fixer l'appareil au mur, contactez le détaillant de qui vous avez acheté le téléviseur pour demander conseil et confiez l'installation à des professionnels. Une installation incomplète ou incorrecte pourrait blesser, endommager le téléviseur ou les deux.
- Trous des crochets: pour attacher une console de fixation murale (non fournie) ici.
- Le fabricant recommande une installation professionnelle.
- Utilisez une console et des pièces de fixation qui conviennent à la taille et au poids de l'appareil.
- Assurez-vous que le mur auquel l'appareil sera fixé pourra supporter en toute sécurité la taille et le poids de l'appareil au moyen de la console et des pièces de fixation sélectionnées.
- Gardez les cordons et les câbles connectés à cet écran plat hors de la portée des enfants.
- Pour suspendre la télévision au mur, retirez ces vis et retirez le socle. Avant d'exécuter l'intervention, disposez un amortissement matelassé sur lequel déposer la télévision.
- Avant de procéder au montage sur le mur, veuillez soigneusement vérifier l'emplacement des orifices de montage de la TV.

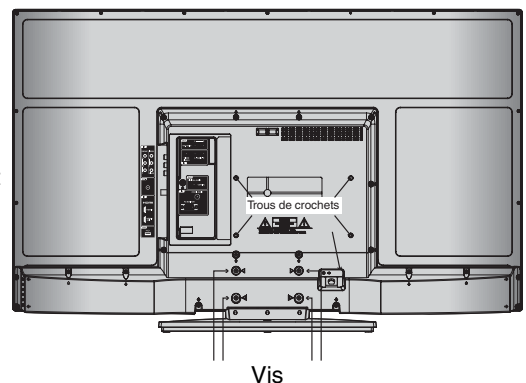

Comment fixer le socle

REMARQUE:

- Débranchez le cordon d'alimentation de la prise désuète.
- Avant de commencer cette procédure, veillez à poser le téléviseur sur une surface propre, sécurisée et matelassée pour éviter tout dommage à l'écran.
- Ne pas toucher ni appuyer sur l'écran du téléviseur, le verre risque de se briser sous la pression.

Déposez le téléviseur sur le dos, sur une table.

Alignez la plaque inférieure du socle (fournie) comme illustré.

Elle s'adaptera dans un seul sens.

Maintenez l'unité et fixez lentement le socle, tel que montré dans la figure 1.

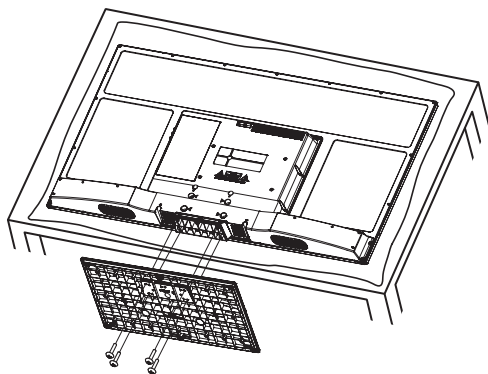

Figure 1

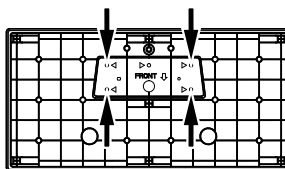
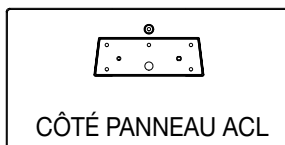

Figure 2

Enfin fixez la plaque du fond avec les 4 vis (fournies) (4x16mm (5/32x5/8 po)) comme indiqué par les flèches de la figure 2.

- Assurez-vous de respecter les instructions. Un serrage insuffisant ou une installation incorrecte du socle ne supporteront pas correctement votre appareil, ce qui risque de provoquer son renversement, causant ainsi de blessures ou des dommages.

Comment enlever le socle

Pour transporter ce produit, démontez le socle et posez-le à plat contre l'arrière de l'appareil dans le carton. Pour démonter le socle, procédez aux étapes dans l'ordre inverse.

Le socle doit être enlevé lorsqu'on désire fixer l'appareil au mur. Pour déboîter la base/le socle, ôtez les 4 vis à l'arrière (voir page 5).

Caractéristiques

- **Syntonisateur numérique intégré** - Vous pouvez regarder une émission numérique sans utiliser de décodeur de télévision numérique.
- **Décodeur de sous-titres avec mode de texte intégral** - Fait apparaître les sous-titres ou un texte sur tout l'écran du téléviseur pour les téléspectateurs malentendants.
- **Réglage de l'image par télécommande** - L'affichage à l'écran permet de régler avec précision, au moyen de la télécommande, la luminosité, la couleur, le contraste, la teinte et la netteté de l'image.
- **Arrêt différé programmable du téléviseur** - Avec la télécommande, le téléviseur peut être programmé en vue d'une mise hors fonction automatique au bout d'un maximum de 120 minutes.
- **V-Chip** - la V-Chip peut lire la classification attribuée à une émission ou à un film dans la mesure où ils sont convenablement codés pour cela. La V-Chip permet de préciser un certain niveau de restriction.
- **Prise audio numérique (coaxiale)** - Lorsque l'appareil connecté intègre un décodeur Dolby numérique, le son produit est celui d'une salle de cinéma ou de concert.
- **Prises HDMI/vidéo composantes** - Un magnétoscope, un lecteur DVD, un récepteur de télévision par satellite ou un autre dispositif audio/vidéo peut être raccordé à l'appareil.
- **Affichage trilingue à l'écran du téléviseur** - Vous pouvez choisir l'affichage des étapes de la programmation en trois langues : anglais, français ou espagnol.

* Fabriqué sous licence de Dolby Laboratories. Dolby et le symbole double-D sont des marques déposées de Dolby Laboratories.

* HDMI, le logo HDMI et High-Definition Multimedia Interface sont des marques commerciales ou des marques de commerce déposées de HDMI Licensing LLC aux Etats-Unis et dans d'autres pays.

Source d'alimentation

POUR UTILISER LA SOURCE D'ALIMENTATION

Utiliser le cordon du CA polarisé qui convient à l'opération du CA. Insérez la fiche du CA à la prise du CA polarisée (120 volts, 60 hertz).

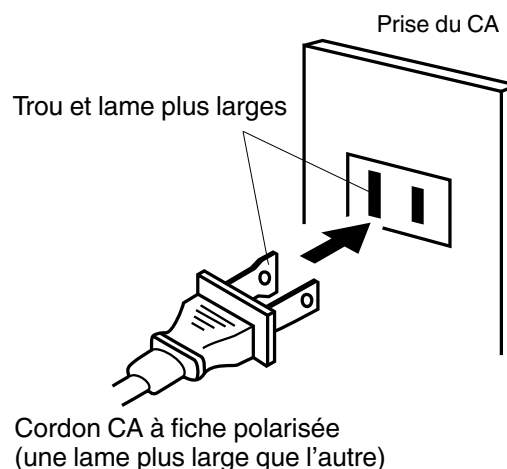

REMARQUES:

- Ne branchez jamais le cordon d'alimentation à une prise CA dont la tension est différente de celle spécifiée (120 volts 60 hertz). Utilisez uniquement le cordon d'alimentation vendu avec l'appareil.
- S'il est impossible d'insérer la fiche polarisée dans une prise du CA non polarisée, n'essayez pas de couper ni de limer la lame la plus large, Il incombe à l'utilisateur de demander à un électricien de remplacer la prise défectueuse.
- Si vous recevez un choc électrique quand vous touchez l'appareil, et qu'il cesse de fonctionner, débranchez-le simplement de la prise électrique, attendez quelques minutes puis branchez-le de nouveau. L'appareil devrait alors fonctionner normalement.

Table des matières

Avant d'utiliser l'appareil

CONSIGNES DE SÉCURITÉ IMPORTANTES	3
PRÉCAUTIONS DE SÉCURITÉ	5
Comment fixer le socle	6
Comment enlever le socle	6
Caractéristiques	7
Source d'alimentation	7
Table des matières	8
Emplacement des commandes	9
Télécommande	10
Raccordement à l'antenne	11
Raccordement au réseau de câblodistribution	11
Raccordement à un autre appareil	12

Fonctionnement du téléviseur

Configuration au démarrage	15
Fonctionnement du téléviseur	15
Guide rapide pour les opérations menu	16
Réglages personnalisés	17
Mise en mémoire des canaux	18
Vérification de la force du signal numérique	19
Attribution d'un nom aux différents canaux	19
Étiquetage des entrées vidéo	19
Utilisation de la V-Chip	20
Sous-titrage	21
Sous-titrage avancé	22
Réglage du format d'image	22
Programmation	24

Informations complémentaires

Problèmes de réception	25
Guide de dépannage	26
Fiche technique	27

Emplacement des commandes

Vue avant

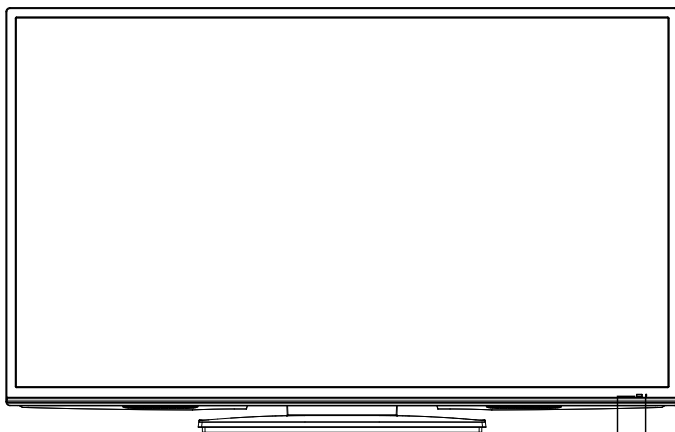

Capteur de la télécommande

Indicateur Power
Rouge: En veille
Vert: En marche

Coté droite

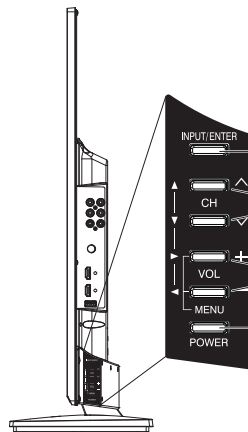

Touche INPUT/ENTER
Touches
CH (CHANNEL) \wedge/\vee
Touches
VOL (VOLUME) +/-
Touche MENU
Touche POWER

Pour afficher le menu à l'écran du téléviseur. Appuyez sur le bouton **VOL (VOLUME) +/-** en même temps pendant environ 1 seconde pour afficher le menu.

Les touches **CH (CHANNEL) \wedge/\vee** , **VOL (VOLUME) +/-** et **INPUT/ENTER** peuvent servir à sélectionner le réglage désiré à l'intérieur du menu des fonctions du téléviseur apparaissant à l'écran.

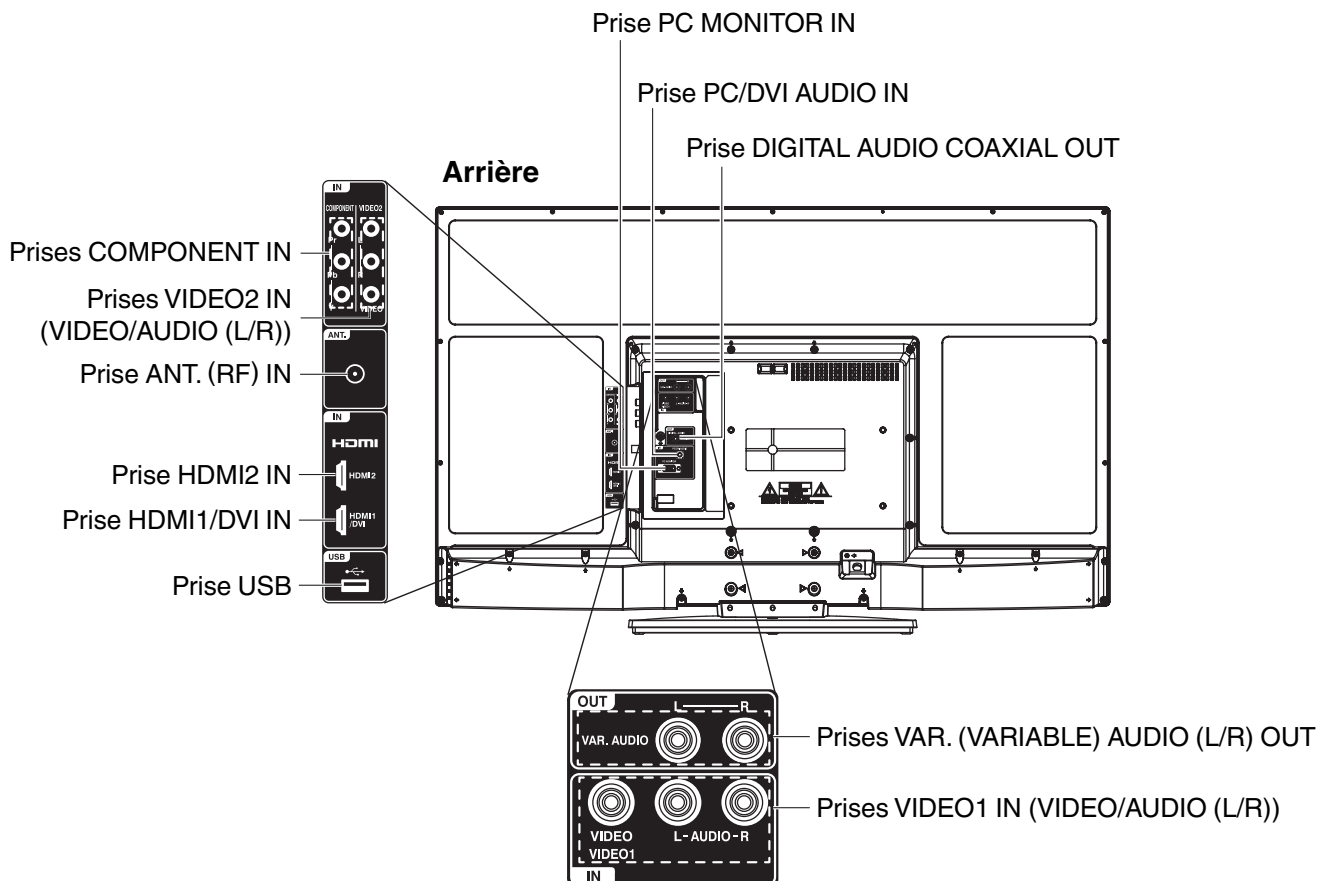

Télécommande

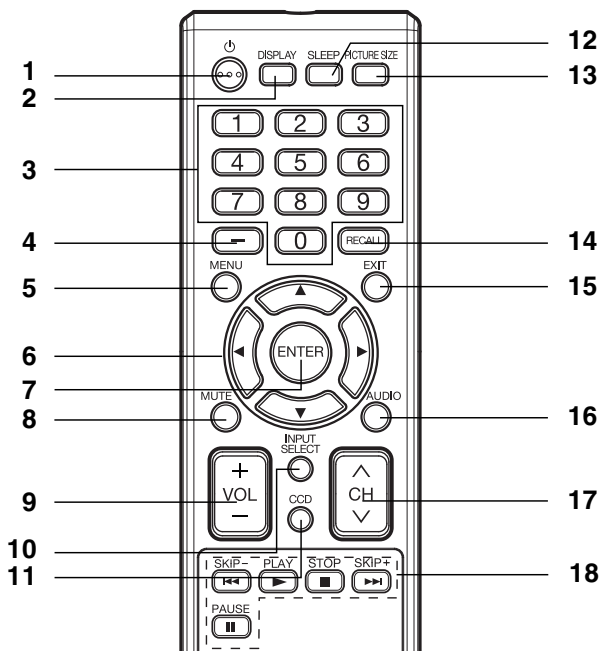

1. **Touche POWER** - Pour allumer ou éteindre le téléviseur.
2. **Touche DISPLAY** - Une pression de cette touche appelle les données courantes à l'écran. Pour faire disparaître l'affichage, appuyez une fois encore.
3. **Touches d'accès direct (0 à 9)** - Permet un accès direct à la station de télévision de votre choix.
4. **Touche -** - Cette touche sert lors de la sélection de canaux numériques.
5. **Touche MENU** - Appuyez sur cette touche pour faire apparaître le menu des fonctions à l'écran.

6. **Touches CURSEUR ▲/▼/◀/▶** - Pour commander les fonctions de menu du téléviseur.
7. **Touche ENTER** - Appuyez sur cette touche pour choisir ou valider des informations affichées à le téléviseur.
8. **Touche MUTE** - Appuyez une fois sur cette touche pour couper le volume. Le téléviseur n'émet aucun son et le symbole « Mute » apparaîtra à l'écran. Pour rétablir le son, appuyez une nouvelle fois sur **MUTE**, ou bien sur l'une des touches **VOL (VOLUME) +** ou **-**.
9. **Touches VOL (VOLUME) + / -** - Appuyez sur la touche **+** pour monter le volume ou sur **-** pour le baisser.
10. **Touche INPUT SELECT** - Pour modifier l'entrée externe.
11. **Touche CCD** - Pour afficher l'écran de menu de sous-titrage.
12. **Touche SLEEP** - Pour programmer le téléviseur. pour qu'il s'éteigne automatiquement après une période prédéterminée, utilisez la touche **SLEEP** sur la télécommande.
13. **Touche PICTURE SIZE** - Pour modifier le format d'image.
14. **Touche RECALL** - En appuyant simplement sur la touche de rappel de canal **RECALL**, l'appareil revient à l'avant-dernier canal syntonisé. Une nouvelle pression sur cette touche permet de revenir au canal syntonisé à l'origine.
15. **Touche EXIT** - Appuyez sur cette touche pour faire disparaître le menu du téléviseur.
16. **Touche AUDIO** - Pour choisir la bande sonore, lorsque des bandes sonores en plus d'une langue sont offertes.
17. **Touches CH (CHANNEL) ▲ / ▼** - Pour sélectionner les canaux à partir du téléviseur.
18. **Touches de programmation** - Voir page 24.

Avant d'utiliser la télécommande, vous devez y insérer les piles.

INSERTION DES PILES

1. Ouvrez le compartiment à piles.

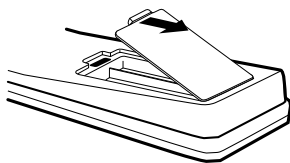

2. Insérez deux piles « AAA » (fournies).

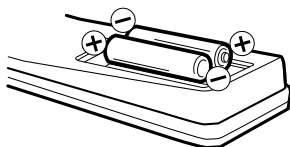

3. Fermez le couvercle.

Insérez deux piles « AAA ». Les piles durent environ un an, selon la fréquence d'utilisation de la télécommande. Pour obtenir de bons résultats, remplacez les piles annuellement ou quand le fonctionnement de la télécommande devient inadéquat. N'utilisez pas simultanément deux types de piles différents (neuves et usagées par ex.).

PRÉCAUTIONS À PRENDRE AVEC LES PILES

Puisque la télécommande est alimentée à partir des piles, vous devez prendre les précautions suivantes:

- Utilisez seulement des piles de format et de genre spécifiés.
- Quand vous insérez les piles, assurez-vous d'observer leur polarité, tel qu'indiqué à l'intérieur du compartiment. Si vous inversez les piles, vous pouvez endommager la télécommande.
- N'utilisez pas simultanément des piles de genres différents (par exemple des piles alcalines avec des piles au carbone-zinc ou rechargeables) ou des piles usagées avec de nouvelles piles.
- Si vous ne prévoyez pas utiliser l'appareil pendant un certain temps, retirez les piles du compartiment pour éviter qu'elles coulent et endommagent la télécommande.
- N'essayez pas de recharger des piles non rechargeables, car elles peuvent surchauffer et éclater. (Suivez les directives du fabricant des piles.)

Raccordement à l'antenne

Si vous utilisez une antenne intérieure ou extérieure, suivez les directives ci-dessous, selon le type d'antenne que vous employez. Si vous êtes abonné à un service de câblodistribution, voyez les « Raccordement au réseau de câblodistribution ».

Antenne VHF/UHF combinée (câble unique de 75 ohms)

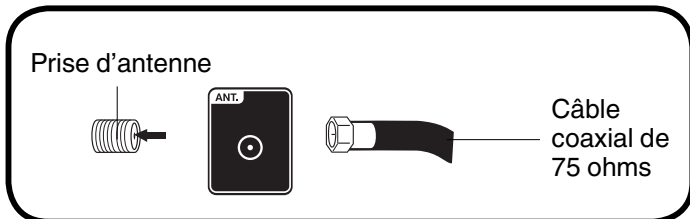

Raccordez le câble de 75 ohms de l'antenne combinée VHF/UHF à la prise d'antenne.

Raccordement au réseau de câblodistribution

Ce téléviseur a une gamme de syntonisation étendue et peut capter la plupart des canaux câblodistribués sans nécessiter l'emploi d'un convertisseur. Certains câblodistributeurs offrent des « canaux payants », dont le signal est brouillé. Le débrouillage de ces signaux en vue d'un visionnement normal doit être effectué par un dispositif généralement fourni à cet effet par le câblodistributeur.

Pour les abonnés aux services de base de câblodistribution

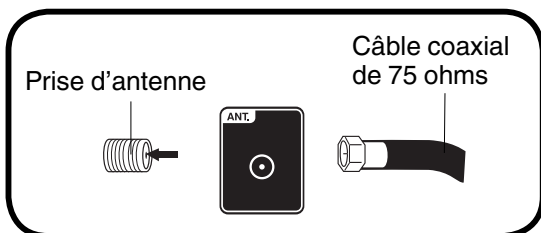

Si vous êtes abonné aux services de base du câble sans convertisseur/débrouilleur, branchez directement le câble coaxial de 75 ohms sur la prise d'antenne se trouvant à l'endos du téléviseur.

Pour les abonnés aux services de câblodistribution comportant des canaux brouillés

Si vous êtes abonné à des services de câblodistribution exigeant l'utilisation d'un convertisseur/débrouilleur, branchez le câble coaxial d'entrée de 75 ohms sur le convertisseur/débrouilleur. Au moyen d'un autre câble coaxial de 75 ohms, branchez la prise de sortie du convertisseur/débrouilleur sur la prise d'antenne du téléviseur. Suivez les raccordements illustrés ci-dessous. Réglez le téléviseur sur le même canal de sortie que le convertisseur/débrouilleur (en général 3 ou 4), puis servez-vous du convertisseur/débrouilleur pour sélectionner les canaux à visionner.

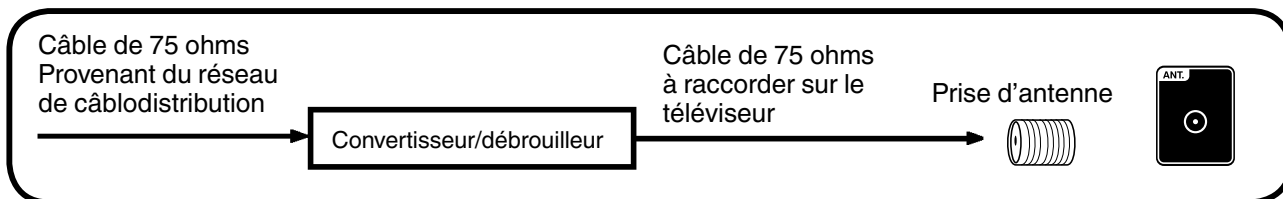

Pour les abonnés aux services de base de câblodistribution sans brouillage avec des canaux payants brouillés

Si vous êtes abonné à un service de câblodistribution dont les canaux de base ne sont pas brouillés et les canaux payants exigent l'utilisation d'un convertisseur/débrouilleur, il est recommandable d'utiliser un séparateur de signaux et une boîte de commutation A/B (vendus par le câblodistributeur ou dans un magasin d'électronique). Suivez les raccordements illustrés ci-dessous. Quand le commutateur est réglé à la position « B », il est possible de syntoniser directement tous canaux non brouillés sur votre téléviseur. Quand le commutateur est réglé à la position « A », syntonisez votre téléviseur sur la sortie du convertisseur/débrouilleur (en général 3 ou 4) et utilisez le convertisseur/débrouilleur pour syntoniser les canaux brouillés.

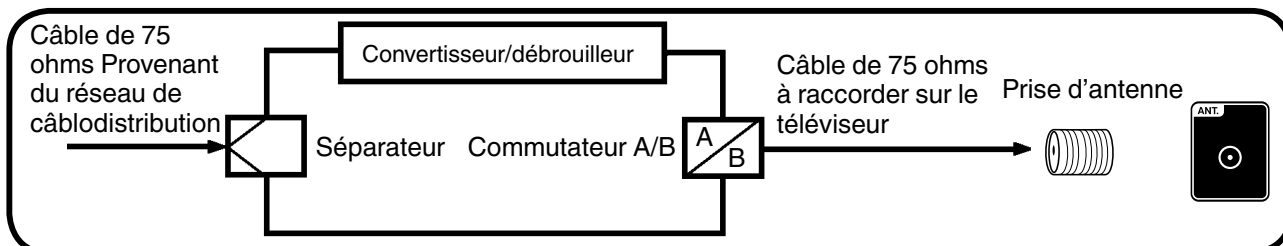

Raccordement à un autre appareil

La configuration exacte des liaisons entre les divers appareils audio et vidéo et le présent produit dépend du modèle et des particularités de chacun. Pour connaître l'emplacement des entrées et des sorties audio et vidéo, reportez-vous au mode d'emploi accompagnant chaque appareil.

Raccordement du téléviseur à un magnétoscope

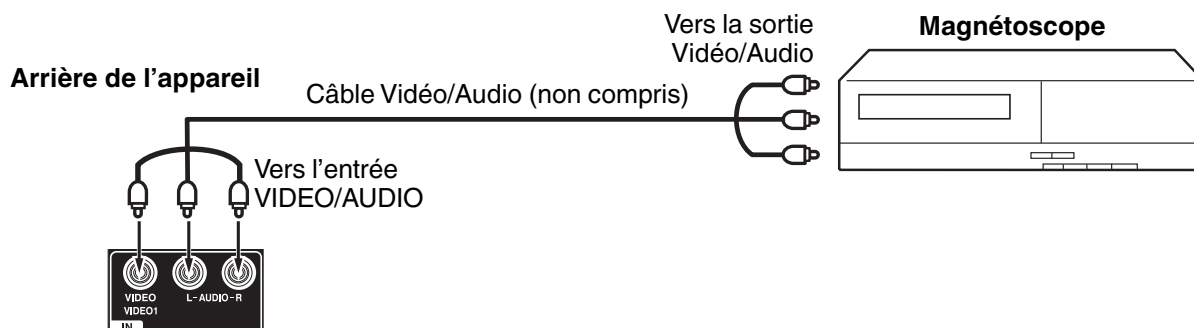

Raccordement du téléviseur à un lecteur DVD doté d'une entrée de vidéo en composantes

Vous profiterez d'une image de grande qualité si vous raccordez l'appareil aux prises COMPONENT VIDEO OUT de votre lecteur DVD à l'aide des câbles de vidéo en composantes (non compris).

Droite de l'appareil

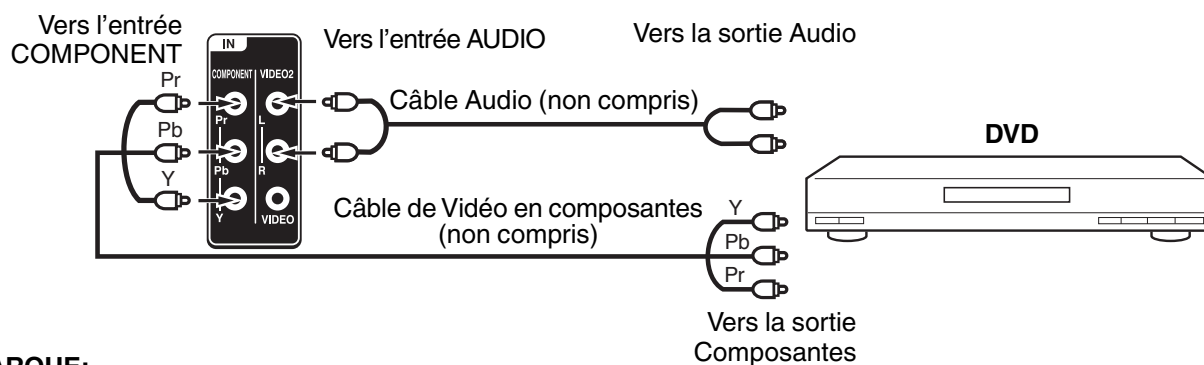

REMARQUE:

- L'entrée de vidéo en composantes de l'appareil se destine à un dispositif qui émet des signaux entrelacés 480i/1080i et des signaux progressifs 480p/720p.

Raccordement du téléviseur à un caméscope ou à un console de jeux

Pour accomplir la lecture à partir d'un caméscope, raccordez le caméscope à l'appareil de la manière illustrée. L'appareil peut aussi servir de périphérique de lecture pour de nombreux jeux vidéo. Toutefois, puisque ces dispositifs génèrent une grande variété de signaux et que leurs modes de raccordement doit varier en conséquence, tous les schémas de raccordement possibles n'ont pas été inclus ici. Vous devrez consulter le guide d'utilisation de chaque appareil pour en savoir davantage.

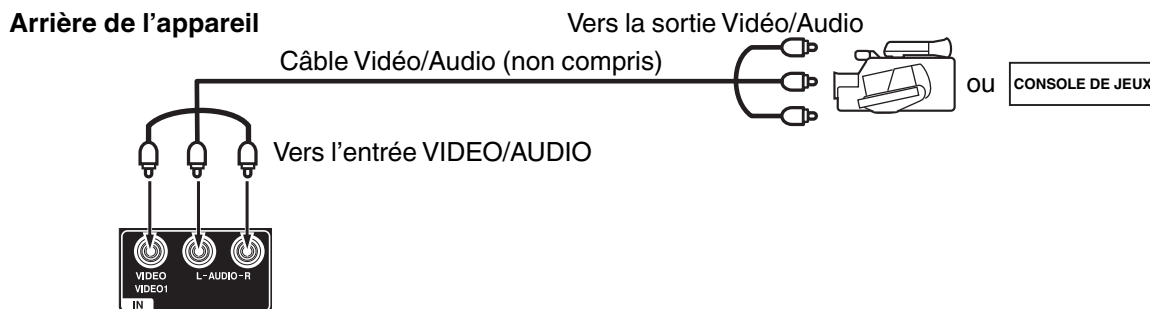

Raccordement à un autre appareil

Pour raccorder une chaîne audio

Ce raccordement vous permet d'utiliser un amplificateur audio et des enceintes externes, ainsi que de régler le niveau du son avec la télécommande du téléviseur.

Afin d'accéder aux commandes audio, allumez téléviseur et l'amplificateur stéréo, puis désactivez les enceintes incorporées du téléviseur (voir page 17)

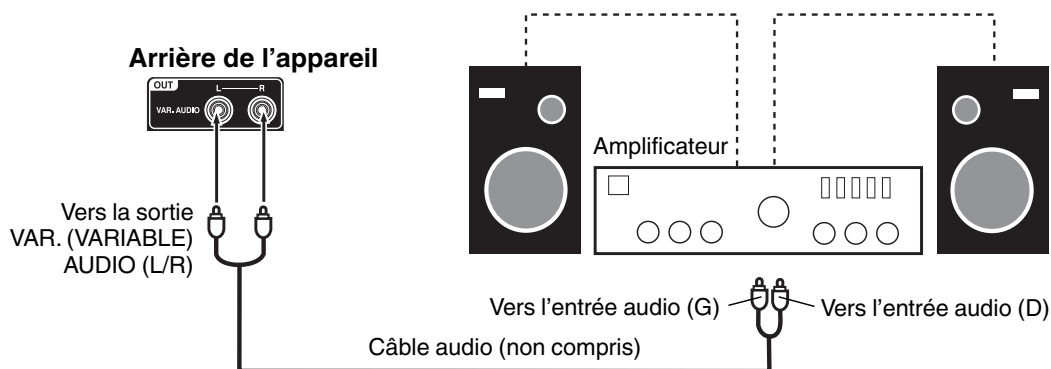

REMARQUE:

- Pour que le son d'un amplificateur audio externe soit audible, le volume du téléviseur comme de l'amplificateur doit être réglé à plus de 0 (zéro).
- Ainsi, si le volume du téléviseur se trouve à 0, aucun son ne se fera entendre, même si le volume de l'amplificateur est au maximum.

Utilisation d'un amplificateur AV à son ambiophonique numérique intégré

Si vous utilisez un amplificateur AV à son ambiophonique numérique intégré, vous pouvez profiter de divers formats audio, notamment le Dolby numérique ambiophonique (Dolby Digital Surround), qui vous donne exactement le même son qu'au cinéma.

Raccordez un amplificateur AV intégrant un décodeur Dolby numérique (Dolby Digital), etc., comme dans l'illustration ci-dessous.

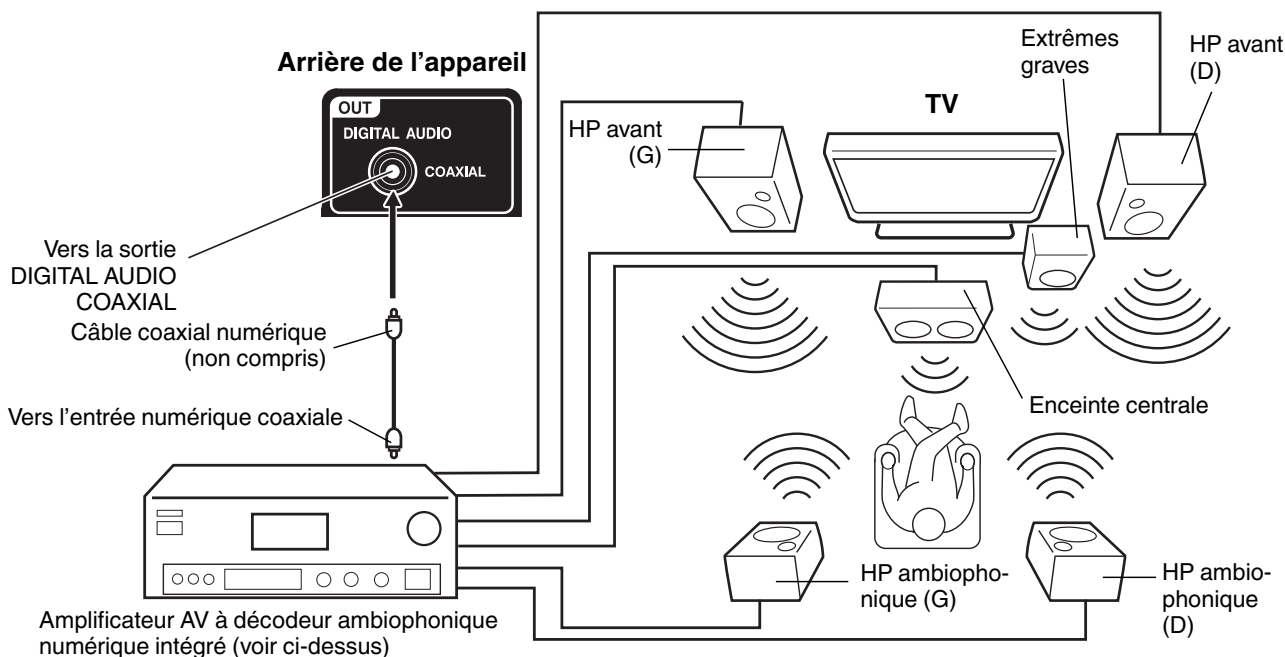

REMARQUE:

- Lors du visionnement d'émissions numériques, il n'y aura pas de fonctionnement en conjugaison avec le son DTS ou MPEG. Aucun son n'est émis si un amplificateur AV avec décodeur DTS ou MPEG intégré est connecté.

Raccordement à un autre appareil

Raccordement d'un dispositif HDMI ou DVI à l'appareil

L'entrée HDMI reçoit un signal audio numérique et un signal vidéo non compressé d'un dispositif HDMI ou un signal vidéo numérique non compressé d'un dispositif DVI.

Si vous branchez un dispositif DVI avec un câble adaptateur HDMI-DVI, seul un signal vidéo est transféré. Des câbles audio analogiques séparés sont nécessaires.

Arrière et droite de l'appareil

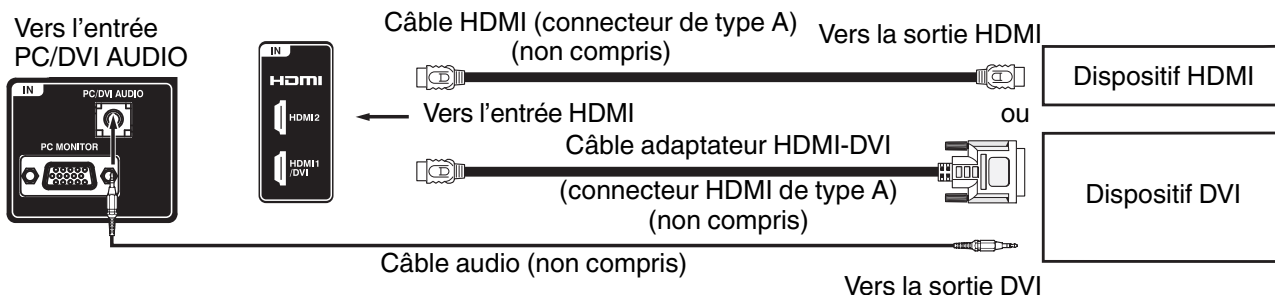

REMARQUE:

- Lorsque vous employez la borne HDMI1/DVI IN pour raccorder vos dispositifs HDMI ou DVI, vous devez sélectionner la source d'entrée audio correspondante (HDMI ou DVI) à l'écran de menu (voir page 17). Sinon, vous verrez l'image, mais n'entendrez pas le son.

Raccordement du téléviseur à un PC (ordinateur personnel)

Avant de connecter le présent téléviseur à votre PC, ajustez la résolution et le taux de rafraîchissement de votre PC (60 Hz).

Branchez une extrémité du câble VGA (mâle-mâle) sur la sortie vidéo de l'ordinateur et l'autre extrémité sur le connecteur VGA PC MONITOR IN situé à l'endos du côté arrière de téléviseur. Fixez solidement les connecteurs avec les vis de la fiche. Si vous possédez un ordinateur multimédia, branchez le câble audio à la sortie audio de votre ordinateur multimédia et au connecteur AUDIO IN des prise PC/DVI AUDIO IN sur le téléviseur. Vous pouvez aussi raccorder le PC avec un câble HDMI. Si vous utilisez un câble HDMI, vous n'avez pas à raccorder le câble audio. Si vous utilisez un câble DVI-HDMI, veuillez brancher le câble audio de la même façon que le câble VGA.

Appuyez sur **INPUT SELECT** sur la télécommande pour sélectionner le mode PC. Allumez l'ordinateur. Le téléviseur peut être employé comme moniteur d'ordinateur.

Arrière et droite de l'appareil

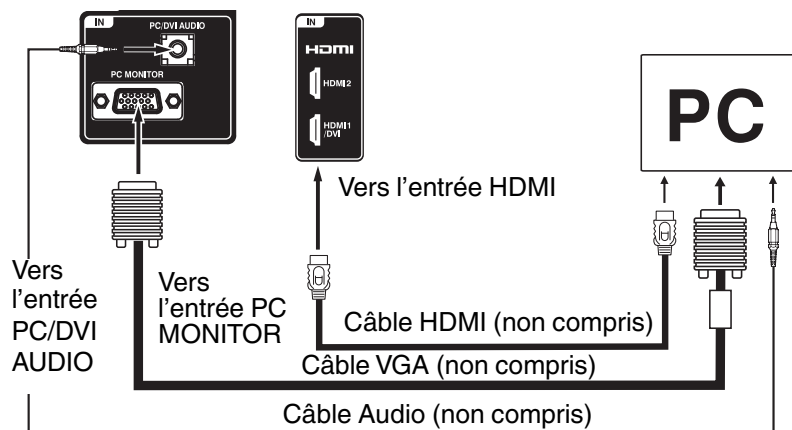

Modes d'affichage du moniteur

Mode	Résolution	Taux de rafraîchissement
VGA	640x480	60/72/75Hz
VGA	720x400	70 Hz
SVGA	800x600	56/60/72/75Hz
XGA	1024x768	60/70/75Hz
WXGA	1280x768	60 Hz
WXGA	1280x720	60 Hz
WXGA	1360x768	60 Hz
SXGA	1280x1024	60 Hz
WXGA+	1440x900	60 Hz
FHD	1920x1080	60 Hz

Pour rétablir le mode normal
Appuyez de nouveau sur **INPUT SELECT**.

REMARQUE:

- L'affichage apparaît différemment en mode PC qu'en mode TV.
- S'il n'y a pas de signal vidéo en provenance du PC lorsque l'appareil est en mode PC, « No signal » s'affiche à l'écran du téléviseur.
- Quand la résolution de l'ordinateur est réglée sur 1920 x 1080/60 Hz (mode FHD), un signal différent du signal FHD, dont le bon affichage sur ce téléviseur a été vérifié, peut apparaître en fonction de l'ordinateur utilisé. Dans ce cas, le réglage automatique « Auto Adjust » ou les autres fonctions d'ajustement de la position peuvent échouer à corriger la position de l'image. Pour résoudre ce problème, changez les réglages de l'ordinateur et choisissez une autre résolution.

Configuration au démarrage

Le menu Auto Setup s'affiche la première fois que le téléviseur est mis sous tension pour vous permettre de spécifier le réglage Air/Cable et de programmer automatiquement les canaux disponibles.

IMPORTANT: S'assurer que l'antenne ou le réseau de câblodistribution est bien connecté.

- 1 Pour allumer l'appareil, appuyez sur **POWER**. (Le voyant d'alimentation POWER à l'avant de l'appareil passe au vert. Une image apparaît à l'écran au bout d'environ 10 secondes.). La fonction de Auto Setup est activée.

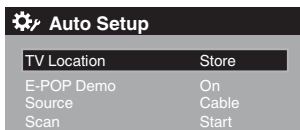

- 2 Appuyez sur **▲** ou **▼** pour sélectionner « TV Location », puis appuyez sur **◀** ou **▶** pour sélectionner « Store » ou « Home ». Ce produit est conforme à ENERGY STAR avec le réglage par défaut du mode Home.

REMARQUE:

- Appareil pré-réglé sur luminosité STORE ne qualifie pas à ENERGY STAR. Changez le réglage sur 'HOME' pour réduire la luminosité et consommation. Ce réglage qualifie à ENERGY STAR.
- Il se peut que l'appareil ne soit pas en conformité avec la norme ENERGY STAR une fois que vous aurez procédé à la Reset ou lorsque vous aurez réglé le Backlight.

- 3 Appuyez sur **▲** ou **▼** pour sélectionner la « E-POP Demo », puis appuyez sur **◀** ou **▶** pour sélectionner « On » ou « Off ».

On: Une fenêtre de présentation des fonction de la télévision s'affichera au bas de l'écran.

Off: Désactivez la fonction E-POP Demo.

- 4 Appuyez sur **▲** ou **▼** pour sélectionner la « Signal Type » puis appuyez sur **◀** ou **▶** pour sélectionner « Cable » ou « Air ».

- 5 Appuyez sur **▲** ou **▼** pour sélectionner « Automatic Search » puis appuyez sur **▶** ou **ENTER**.

- 6 La fonction de programmation automatique des stations en mémoire « Auto Setup » démarre. Une fois terminée, une station de télévision s'affiche à l'écran.

- En fonction de la condition de réception, cela pourra prendre jusqu'à 30 minutes pour conclure la mémorisation des chaînes numériques du câble. Veuillez ne pas interrompre le processus.

REMARQUE:

- Si la touche **EXIT** est appuyée au cours de la « Auto Setup », la Auto Setup s'arrête et l'écran revient à la télévision.
- Les changements sont effectifs immédiatement en cas de sélection d'un élément de menu. Appuyez sur **EXIT** pour visionner les changements.

Fonctionnement du téléviseur

- 1 Pour allumer l'appareil, appuyez sur **POWER**. (Le voyant d'alimentation POWER à l'avant de l'appareil passe au vert. Une image apparaît à l'écran au bout d'environ 10 secondes.)
- 2 Réglez le volume au niveau désiré en appuyant les touches de réglage du **VOL +** ou **-**. Le niveau d'intensité de la reproduction sonore sera indiqué à l'écran par des barres vertes. Au fur et à mesure que le volume augmente, le nombre de barres vertes augmente aussi à l'écran, et vice versa.
- 3 Choisissez l'option appropriée pour le type de signal (Signal Type) (consultez la rubrique « Sélection du mode Air ou Cable » à la page 18).
- 4 Appuyez sur les **touches d'accès direct (0-9, -)** pour sélectionner le canal. (Si vous n'appuyez que sur le numéro de canal, la sélection du canal est retardée de quelques secondes.)

POUR SÉLECTIONNER DES CANAUX ANALOGIQUES

- 1-9: Appuyez sur 1-9 selon le besoin. Par exemple, pour sélectionner le canal 2, appuyez sur **2**, puis appuyez sur **ENTER**.
- 10-99: Appuyez sur les 2 chiffres en ordre. Par exemple, pour sélectionner le canal 12, appuyez sur **1**, **2**, puis appuyez sur **ENTER**.
- 100-135: Appuyez sur les 3 chiffres en ordre. Par exemple, pour sélectionner le canal 120, appuyez sur **1**, **2**, **0**, puis appuyez sur **ENTER**.

POUR SÉLECTIONNER DES CANAUX NUMÉRIQUES

- Appuyez sur les 1-3 premiers chiffres, puis sur la touche **-**, suivi du chiffre restant. Par exemple, pour sélectionner le canal 15-1, appuyez sur **1**, **5**, **-**, **1**, puis appuyez sur **ENTER**.
- Le texte « Audio only » s'affiche à l'écran lorsque le canal sélectionné n'offre qu'un contenu audio.
 - Le texte « Digital channel signal strength is low » s'affiche à l'écran lorsque le signal numérique du canal sélectionné est faible. Il se peut qu'un canal analogique et un canal numérique transmettent la même émission. Vous pouvez choisir de regarder un format ou l'autre.
 - Si vous n'êtes pas abonné au canal sélectionné, le texte « Digital channel is encrypted » s'affiche à l'écran.

CANAUX VHF/UHF/CÂBLODISTRIBUÉS

Air	Cable
VHF 2-13	VHF 2-13
UHF 14-69	STD/HRC/IRC 14-36 (A) (W) 37-59 (AA) (WW) 60-85 (AAA) (ZZZ) 86-94 (86) (94) 95-99 (A-5) (A-1) 100-135 (100) (135) 01 (4A)

REMARQUE:

- Si un canal inactif est sélectionné, la reproduction sonore est automatiquement coupée.
- L'image d'un canal numérique peut prendre quelques secondes à apparaître à l'écran après la sélection.

Pour sélectionner la source d'entrée vidéo

Pour afficher un signal provenant d'un autre appareil raccordé à votre téléviseur, comme un magnétoscope, appuyez sur **INPUT SELECT**, puis sur **▲** ou **▼** ou les **touches numériques (0-6)** correspondantes, puis sur **ENTER**.

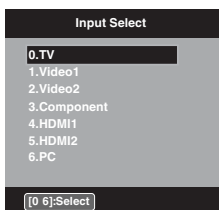

CH ▲ / ▼

Pressez et relâchez **CH ▲ / ▼**. L'appareil passe automatiquement au prochain canal mis en mémoire. Pour obtenir de bons résultats, avant de choisir les canaux, ils doivent être mis en mémoire. Consultez la rubrique « Mise en mémoire des canaux » à la page 18.

AFFICHAGE (DISPLAY)

Appuyez sur **DISPLAY** pour afficher les données de fonctionnement courantes à l'écran.

Lorsque le téléviseur reçoit un signal numérique, les données numériques apparaissent.

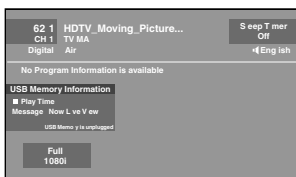

- Numéro de canal
- Nom du canal (si pré-réglage)
- Classification V-Chip
- Minuterie d'arrêt différé
- Guide des programmes
- Résolution
- Nom de station
- Nom du programme diffusé
- Type de signal
- Langue de la bande sonore
- Format image
- Programmation

Lorsque le téléviseur reçoit un signal analogique, les données analogiques apparaissent.

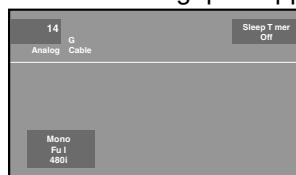

- Numéro de canal
- Nom du canal (si pré-réglage)
- Classification V-Chip
- Minuterie d'arrêt différé
- Données sonores (Stereo, SAP ou Mono)
- Type de signal
- Format image
- Résolution

Appuyez de nouveau sur **DISPLAY** pour faire disparaître les informations à l'écran.

REMARQUE:

- Au bout de quelques secondes, l'écran **DISPLAY** rétablit automatiquement le fonctionnement normal du téléviseur.

MINUTERIE D'ARRÊT DIFFÉRÉ (SLEEP)

Pour programmer le téléviseur pour qu'il s'éteigne automatiquement après une période prédéterminée, appuyez sur **SLEEP** de la télécommande. La durée de temps augmentera de 10 minutes à chaque pression de la touche **SLEEP** (Off, 0h 10m, 0h 20m, ..., 2h 0m). Après la programmation de la durée avant l'arrêt différé, l'affichage apparaît brièvement toutes les dix minutes pour vous rappeler que cette fonction est activée. Pour confirmer le réglage de minuterie d'arrêt différé, appuyez sur **SLEEP** et la durée restante s'affichera quelques secondes. Pour désactiver la minuterie d'arrêt différé, appuyez de façon répétée sur **SLEEP** jusqu'à ce que l'affichage indique Off.

Guide rapide pour les opérations menu

Activer le menu (call Menu) et choisir par ex. Language.

1 Appuyez sur **INPUT SELECT** pour sélectionner le mode TV.

2 Appuyez sur **MENU**. L'écran de menu TV s'affiche.

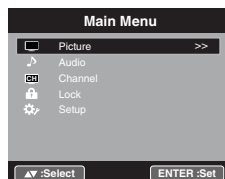

3 Appuyez sur **▲** ou **▼** pour sélectionner « Setup », puis appuyez sur **▶** ou **ENTER**.

4 Appuyez sur **▲** ou **▼** pour sélectionner « Language », puis appuyez sur **◀** ou **▶** pour sélectionner langue désirée.

... par la suite, le menu peut être activé de la même manière.

5 Appuyez sur **EXIT** pour retourner à l'écran normal.

REMARQUE:

- Si aucune touche n'est pressée pendant plus de 60 secondes environ, l'écran menu retourne automatiquement au fonctionnement normal.

Réglages personnalisés

Vous pouvez modifier les paramètres par défaut en appuyant sur le bouton **MENU** de la télécommande. Sélectionnez ensuite une icône dans la partie gauche du menu. Suivez les invites à l'écran pour définir vos préférences.

Icône	Rubriques sélectionnées		Conseil de réglage	
Picture	Picture Preference	Sports	Image lumineuse et dynamique (préréglée en usine)	
		Standard	Qualité normale d'image (préréglée en usine)	
		Movie	Réglage ressemblant aux images de cinéma (préréglé en usine)	
		Memory	Vos réglages préférés (choisis par vous-même; consultez la rubrique « Picture Setting »)	
	Picture Setting	Brightness / Contrast / Sharpness / Color / Tint		Vous pouvez ajuster la qualité du image selon vos préférences.
		Color Temperature		Bleu (Cool) / Neutre (Standard) / Rouge (Warm)
	DBC	On/Eco/Off	Utilisez cette fonction pour modifier automatiquement le niveau de noir, conformément à luminosité d'une image. Le niveau de noir deviendra noir dans une scène noire. Si vous sélectionnez « Eco », la consommation d'énergie est réduite et le « Backlight » sera sauté.	
	Backlight*2		La fonction Backlight ajuste la luminosité de l'écran de manière à augmenter la clarté de l'image.	
	Picture Size		Consultez la page 22.	
	Film Mode	On/Off	Vous pouvez régulariser les mouvements en réglant le Film Mode sur « On » (480i seulement).	
	PC Setting	Hor Position / Ver Position		Pour ajuster la position horizontale / verticale de l'image à l'écran du moniteur de PC. Chaque norme vidéo requiert une valeur différente pour ce réglage.
		Clock		Pour minimiser toutes barres verticales ou bandes visibles à l'arrière-plan de l'écran.
		Phase		Celle-ci doit être ajustée une fois que la fréquence a été réglée pour optimiser la qualité de l'image.
		Auto Adjust		Pour ajuster automatiquement tous les réglages PC.
DNR	On/Off	La DNR (réduction numérique du bruit) peut atténuer les parasites.		
Audio	Equalizer Mode	Standard/Music/Movie/News/Memory/Flat	Vous pouvez ajuster la Equalizer Mode selon vos préférences.	
	Audio Setting	Bass / Treble	Vous pouvez ajuster la qualité du son selon vos préférences. (mode Flat seulement)	
		Equalizer Setting	100Hz/250Hz/500Hz/1kHz/2kHz/4kHz/10kHz (n'est pas disponible en mode Flat)	
		Balance	Vous pouvez ajuster la qualité du son selon vos préférences.	
	MTS	Stereo / SAP / Mono	Utilisez la fonction de son multivoies (MTS) pour écouter un son stéréo haute fidélité. MTS permet aussi de transmettre un programme secondaire audio (SAP) contenant une deuxième langue ou d'autres données sonores. Lorsque le téléviseur reçoit une émission stéréophonique ou en SAP, le mot « Stereo » ou « SAP » est affiché chaque fois qu'on appuie sur DISPLAY .	
	Surround	On/Off	La présence dynamique et sonore ainsi créée procure une reproduction sonore des plus agréables.	
	Auto Volume	On/Off	Le niveau du volume peut être ajusté automatiquement par le nivel de son.	
	Audio Language		Quand deux langues audio ou plus sont incluses dans un signal numérique, vous pouvez choisir l'une des langues audio. (Cette fonction est uniquement offerte pour les émissions numériques.)	
	HDMI1 Audio	HDMI	Lors du raccordement d'un appareil HDMI au téléviseur, sélectionnez ce réglage.	
DVI		Lors du raccordement d'un appareil DVI au téléviseur avec des cordons audio analogiques, sélectionnez ce réglage.		
Speakers	On/Off	Utiliser cette option lorsque vous raccordez votre TV à une chaîne audio.		
Channel	Add / Delete		Consultez la page 18.	
	DTV Signal		Consultez la page 19.	
	Auto Ch Memory		Consultez la page 18.	
	Ch Label		Consultez la page 19.	
Lock			Consultez la page 20.	
Setup	Closed Caption		Consultez la page 21.	
	Language		Vous pouvez choisir parmi les trois langues suivantes English (Anglais), Français, Español (Espagnol) pour l'affichage à l'écran. Tout d'abord, choisissez la langue que vous désirez, puis passez aux autres options offertes par le menu.	
	Video Label		Consultez la page 19.	
	On Timer	Off / 0h30m / 1h00m / 1h30m / 2h00m / 3h00m . . . 12h00m	Vous pouvez régler le On Timer pour éteindre automatiquement la TV. Pour annuler le On Timer, sélectionnez « Off ».	
	Auto Shut Off*1	On/Off	Si la fonction Auto Shut Off est On, que la station diffusée cesse d'émettre et que personne ne regarde en fait la télé, le téléviseur se met hors circuit automatiquement au bout de 15 minutes.	
	Auto Setup		Consultez la page 15.	
	Power On LED	On/Off	Lorsque vous allumez la TV, l'indicateur Power sur le devant de la TV s'allumera.	
	PC Standby	On/Off	En mode PC, si aucun signal n'est reçu ou qu'aucune opération n'est effectuée pendant 1 minute, le téléviseur passera automatiquement au mode de veille (le LED clignotera en rouge). Lorsqu'un signal d'entrée est reçu ou qu'une opération est effectuée sur le PC, le téléviseur repassera au mode On.	
	Reset*2		La fonction de réinitialisation (Reset) rétablit les réglages Picture/Audio par défaut du fabricant. Les réglages « Picture Size », « MTS », « Audio Language », « HDMI1 Audio » et « Speakers » ne peuvent pas être réinitialisés par cette fonction.	

REMARQUE:

*1 En mode PC, la fonction Auto Shut Off au bout d'une minute en l'absence de signal d'entrée. En mode PC l'ordinateur entre d'abord en "PC Standby".

*2 Il se peut que l'appareil ne soit pas en conformité avec la norme Energy Star une fois que vous aurez procédé à la Reset ou lorsque vous aurez réglé le Backlight.

Mise en mémoire des canaux

Ce téléviseur est muni d'une mémoire de canaux, qui permet de passer au canal mémorisé suivant ou précédent et de sauter les canaux non désirés. Avant de syntoniser les canaux, il faut tout d'abord les programmer dans la mémoire du téléviseur. Pour utiliser ce téléviseur avec une antenne, réglez l'option Signal Type sur le mode Air. Lorsque l'appareil sort de l'usine, cette option de menu est en mode Cable.

Sélection du mode Air ou Cable

- 1 Sélectionnez « Channel ⇒ Auto Ch Memory ⇒ Signal Type ».
- 2 Appuyez sur ◀ ou ▶ pour sélectionner « Air » ou « Cable ».

Air: canaux VHF/UHF
Cable: canaux du câble

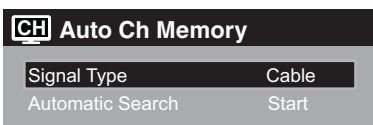

REMARQUE:

- L'image d'un canal numérique peut prendre quelques secondes à apparaître à l'écran après la sélection.

Recherche automatique

- 1 Sélectionnez « Channel ⇒ Auto Ch Memory ⇒ Automatic Search », puis appuyez sur ▶ ou ENTER.

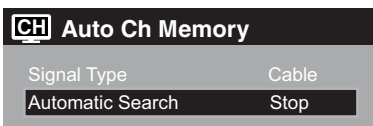

- 2 Le téléviseur commencera à mémoriser tous les canaux offerts dans votre région.

- La mémorisation des canaux câblodistribués numériques peut prendre de 15 à 30 minutes. Selon la qualité de la réception, un affichage à barre peut rester immobile pendant plusieurs minutes; veuillez donc patienter.

REMARQUE:

- Il est préférable de réaliser la mémorisation des canaux pendant les heures de grande écoute de la soirée puisque davantage de stations diffusent alors des signaux numériques. Pour que la mémorisation des canaux soit possible, il faut qu'une station diffuse au même moment un signal numérique de canal.
- Si vous n'êtes pas certain quels canaux numériques sont offerts dans votre région, vous pouvez consulter www.antennaweb.org pour recevoir une liste pertinente à votre adresse ou à votre code postal. Si vous avez besoin d'aide supplémentaire, vous pouvez composer notre numéro sans frais du service clientèle: 1-800-289-0980.
- Il se peut que votre région reçoive périodiquement de nouveaux canaux numériques; il est donc recommandé d'exécuter l'opération « Recherche automatique » régulièrement.

Ajout d'un Canal

Si vous trouvez un nouveau canal numérique qui n'est pas enregistré, vous pouvez l'ajouter à la mémoire de canaux.

- 1 Syntonisez le nouveau canal.
- 2 Sélectionnez « Channel ⇒ Add/Delete ⇒ Adding Channel », puis appuyez sur ▶ ou ENTER.

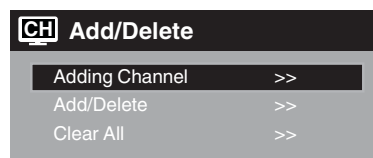

- 3 Le nouveau canal sera intégré à la mémoire de canaux.

Ajout/effacement de canaux

Vous pouvez choisir le canal à sauter.

- 1 Sélectionnez « Channel ⇒ Add/Delete ⇒ Add/Delete », puis appuyez sur ▶ ou ENTER.
- 2 Appuyez sur ▲ ou ▼ pour sélectionner le canal à sauter.

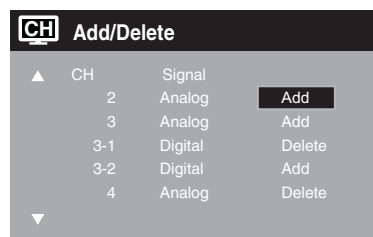

- 3 Appuyez sur ◀ ou ▶ pour sélectionner « Add » ou « Delete », selon la fonction à appliquer.
- 4 Répétez les procédures décrites aux étapes 2 - 3 afin d'ajouter (ou effacer) d'autres canaux dans la mémoire du syntonisateur.

Effacement Complet

Tous les canaux sont effacés de la mémoire de canaux. Sélectionnez « Channel ⇒ Add/Delete ⇒ Clear All », puis appuyez sur ▶ ou ENTER.

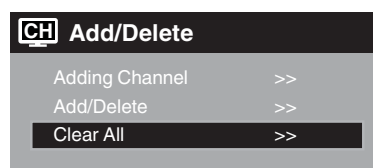

Vérification de la force du signal numérique

Vous pouvez visualiser l'indicateur de la puissance du signal numérique.

- 1 Sélectionnez « Channel ⇒ DTV Signal », puis appuyez sur ► ou **ENTER**.
- 2 L'écran de la force du signal numérique s'affiche. Au besoin, ajustez l'orientation de l'antenne afin d'obtenir la force de signal maximale.

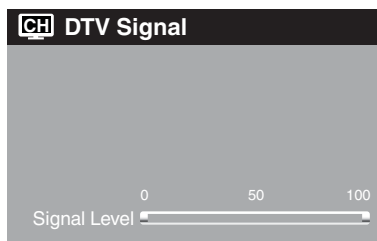

REMARQUE:

- La fonction de mesure de la force du signal n'est pas offerte pour les canaux analogiques.
- Au bout de 240 secondes, l'écran DTV Signal rétablit automatiquement le fonctionnement normal du téléviseur.

Attribution d'un nom aux différents canaux

Le nom des canaux apparaît avec le numéro de canal chaque fois que vous allumez le téléviseur, sélectionnez un canal ou appuyez sur **DISPLAY**. Vous pouvez sélectionner les quatre caractères de votre choix pour identifier un canal.

Pour créer des noms de canaux

- 1 Sélectionnez « Channel ⇒ Ch Label », puis appuyez sur ► ou **ENTER**.
- 2 Appuyez sur ◀ ou ▶ pour sélectionner un canal auquel vous souhaitez attribuer un nom, puis appuyez sur ▼.

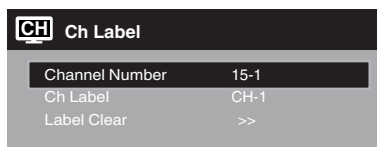

- 3 Appuyez de façon répétée sur ◀ ou ▶ jusqu'à ce que le caractère que vous souhaitez apparaisse dans le premier espace.

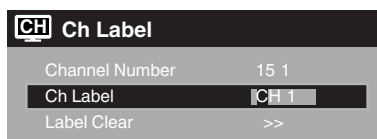

Le caractère change comme suit:

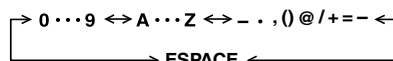

Si le caractère désiré apparaît, appuyez sur **ENTER**.

Répétez cette étape pour entrer le reste des caractères.

Si vous voulez laisser un blanc dans le nom, vous devez sélectionner l'espace vide dans la liste des caractères.

- 4 Répétez les étapes 2 - 3 pour les autres canaux. Vous pouvez attribuer un nom à chaque canal.
- 5 Une fois que vous avez tapé tout le nom, appuyez sur **EXIT** pour retourner à l'écran normal.

Pour effacer un CH Label

Après l'étape 2 ci-dessus, appuyez sur ▲ ou ▼ pour sélectionner « Label Clear », puis appuyez sur ► ou **ENTER**.

REMARQUE:

- Les noms de canaux sont réinitialisés après la fonction « Recherche Automatique » à la page 18.

Étiquetage des entrées vidéo

La fonction Video Label vous permet d'étiqueter chaque source d'entrée de votre téléviseur.

- 1 Sélectionnez « Setup ⇒ Video Label », puis appuyez sur ► ou **ENTER**.
- 2 Appuyez sur ▲ ou ▼ pour sélectionner une entrée à étiqueter.
- 3 Appuyez sur ◀ ou ▶ pour sélectionner l'étiquette désirée pour cette source d'entrée.

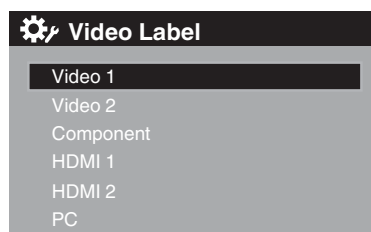

- / VCR / DVD / STB / Cable / Satellite / Receiver / Game / Camcorder / PC / DVI PC / Blu-ray

Utilisation de la V-Chip

Vous pouvez régler un âge limite pour empêcher les enfants de regarder ou d'écouter des scènes violentes ou des images à exclure. La restriction s'applique à « TV Rating » et à « Movie Rating » si ces données sont transmises. Ces restrictions se règlent séparément. Pour utiliser la fonction V-Chip, vous devez enregistrer un mot de passe.

Pour enregistrer un mot de passe

- 1 Sélectionnez « Lock », puis appuyez sur ► ou **ENTER**.
- 2 Sélectionnez et entrez votre mot de passe (4 chiffres) à l'aide des **touches numériques (0-9)**, puis appuyez sur **ENTER**.

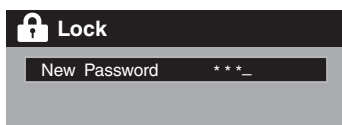

« * » apparaît à la place du chiffre.

- 3 Entrez de nouveau le même mot de passe pour confirmer, puis appuyez sur **ENTER**.
Le mot de passe est maintenant enregistré.

REMARQUE:

- Si vous oubliez le mot de passe, contactez le Service clientèle au 1-800-289-0980 pour l'aide. Vous aurez besoin de la télécommande originale.
- Pour ne pas oublier le mot de passe, notez-le et gardez-le dans un endroit sûr.

Comment accéder au menu V-Chip

- 1 Sélectionnez « Lock », puis appuyez sur ► ou **ENTER**.
- 2 Utilisez les **touches numériques (0-9)** pour entrer votre mot de passe, puis appuyez sur **ENTER**. Le menu V-Chip apparaît.

Pour régler la V-Chip

- 1 Dans le menu V-Chip, appuyez sur ◀ ou ▶ pour régler « V-Chip » sur « On ».
- 2 Appuyez sur ▲ ou ▼ pour sélectionner « V-Chip Set », puis appuyez sur ► ou **ENTER**.
Le menu V-Chip Set apparaît.
- 3 Appuyez sur ▲ ou ▼ pour sélectionner la classification à utiliser, puis appuyez sur ► ou **ENTER**. Chacune des classifications ci-dessous s'affiche.

TV Rating (Classification des émissions télévisées)

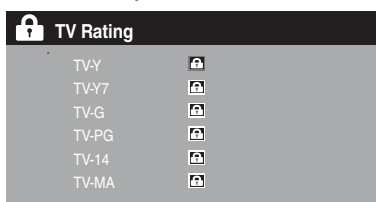

Vous pouvez régler la classification en fonction du niveau d'âge et du genre.

Âge:

- TV-Y** : Tous les enfants
- TV-Y7** : Enfants de 7 ans et plus
- TV-G** : Auditoire général
- TV-PG** : Supervision des parents
- TV-14** : Enfants de 14 ans et plus
- TV-MA** : Enfants de 17 ans et plus

Dans le cas de TV-Y7, TV-PG, TV-14 ou TV-MA, appuyez sur **DISPLAY** pour connaître le niveau.

Genre:

- D** : Dialogue
- L** : Langue
- S** : Sexe
- V** : Violence
- FV** : Fantaisie avec violence

Movie Rating (Classification des films)

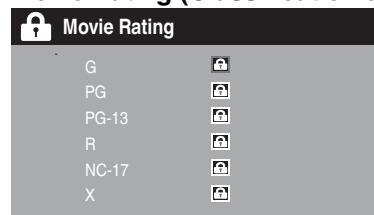

- G** : Tous les âges
- PG** : Supervision des parents
- PG-13** : Supervision parentale, moins de 13 ans
- R** : Moins de 17 ans, supervision parentale conseillée
- NC-17** : Enfants de 17 ans et plus
- X** : Adultes seulement

- 4 Appuyez sur ▲ ou ▼ pour sélectionner la classification désirée, puis appuyez sur **ENTER**.
- 5 Appuyez sur **EXIT** pour retourner à l'écran normal. La fonction V-Chip est maintenant en fonction.

REMARQUE:

- La fonction V-Chip est en service uniquement pour les émissions et les sources d'entrée portant un signal de restriction.

Pour changer le mot de passe

- 1 Dans le menu V-Chip, appuyez sur ▲ ou ▼ pour sélectionner « Change Password », puis appuyez sur ► ou **ENTER**.
L'écran Change Password apparaît.
- 2 Entrez un nouveau mot de passe à l'aide des **touches numériques (0-9)**, puis appuyez sur **ENTER**.
- 3 Entrez de nouveau le même mot de passe pour confirmer, puis appuyez sur **ENTER**.
Le mot de passe est maintenant enregistré.

Téléchargement d'un système de classification V-Chip supplémentaire

En plus du système de classification V-Chip standard, votre téléviseur pourra télécharger un système de classification supplémentaire, si un tel système vous est offert dans l'avenir.

Pour télécharger le système de classification V-Chip supplémentaire (s'il en existe un)

- 1 Dans le menu V-Chip, appuyez sur ◀ ou ▶ pour réglage « V-Chip » sur « On ».
- 2 Appuyez sur ▲ ou ▼ pour sélectionner « V-Chip Set (DTV) », puis appuyez sur ▶ ou ENTER.
- 3 Si le téléviseur n'a pas le système de classification supplémentaire en mémoire, il entreprend de le télécharger, ce qui peut prendre un certain temps.
- 4 Réglez les restrictions de contenu que vous préférez pour le système de classification supplémentaire.
- 5 Il faut également accomplir l'opération « Update » pour mettre à jour les données de classification.

REMARQUE:

- Vous pouvez uniquement télécharger le système de classification V-Chip supplémentaire lorsque le téléviseur reçoit un signal numérique.
- Le téléchargement du système de classification supplémentaire peut prendre un certain temps.
- Les données et le système de classification V-Chip ne sont pas déterminés ou contrôlés par le téléviseur.
- Le système de classification V-Chip standard est accessible que le téléviseur reçoive un signal numérique ou non et bloque aussi bien les émissions analogiques que les numériques. Pour régler le niveau de restriction avec le système de classification V-Chip standard, sélectionnez « V-Chip Set » à l'étape 2.
- Le système de classification V-Chip à télécharger est une technique en évolution, dont l'accessibilité, le contenu et le format peuvent varier.
- Vous ne pouvez pas sélectionner cette fonction si le téléviseur ne reçoit pas de signal numérique à la station actuelle.

Pour effacer tous les réglages de la V-Chip

- 1 Dans le menu V-Chip, appuyez sur ▲ ou ▼ pour sélectionner « V-Chip Clear », puis appuyez sur ▶ ou ENTER.
L'écran V-Chip Clear apparaît.
- 2 Utilisez les **touches numériques (0-9)** pour entrer votre mot de passe, puis appuyez sur ENTER.
Tous les réglages par défaut du fabricant sont rétablis.

Sous-titrage

QUE SIGNIFIE SOUS-TITRAGE?

Ce téléviseur a la capacité de décoder et d'afficher les émissions télévisées avec sous-titres. Le sous-titrage affiche du texte à l'écran pour les téléspectateurs malentendants ou traduit et affiche du texte dans une autre langue.

Sous-titres: ce mode de sous-titrage fait afficher le texte à l'écran en anglais ou en une autre langue. En général, les sous-titres codés en anglais sont transmis sur C1, et ceux dans d'autres langues sur C2.

Texte: le mode texte des sous-titres remplit généralement la moitié de l'écran avec un calendrier de programmation ou d'autres informations.

- 1 Sélectionnez « Setup ⇒ Closed Caption », puis appuyez sur ▶ ou ENTER.
- 2 Appuyez sur ◀ ou ▶ pour réglage « CC Setting » sur « On ».
On: Les sous-titres apparaissent à l'écran.
Off: Les sous-titres n'apparaissent pas à l'écran.
- 3 Appuyez sur ▲ ou ▼ pour sélectionner « Analog Caption » ou « Digital Caption ».
Lorsque vous sélectionnez « Analog Caption », vous pouvez choisir entre C1, C2, C3, C4, T1, T2, T3 et T4.
Lorsque vous sélectionnez « Digital Caption », vous pouvez choisir entre CS1, CS2, CS3, CS4, CS5 et CS6.
- 4 Appuyez sur ◀ ou ▶ pour sélectionner le mode de sous-titrage voulu, à la fois pour les sous-titres numériques et analogiques.
- 5 Appuyez sur ▲ ou ▼ pour sélectionner « CC Priority », puis appuyez sur ◀ ou ▶ pour sélectionner « Digital CC » ou « Analog CC ».

REMARQUE:

- Selon le signal de radiodiffusion, certains sous-titres analogiques fonctionnent avec un signal de radiodiffusion numérique. Ceci prévient le chevauchement de deux types de sous-titres.

REMARQUE:

- Si l'émission ou la vidéo sélectionnée n'a pas de sous-titres, aucun sous-titre ne s'affiche à l'écran.
- Si le texte n'est pas disponible dans votre zone de réception, un rectangle noir peut apparaître à l'écran. Si cela se produit, mettez le réglage des CC Setting sur « Off ».
- Lorsque la fonction des sous-titres est sélectionnée, les sous-titres apparaissent au bout d'environ 10 secondes.
- Si aucun signal de sous-titrage n'est reçu, l'écran n'affiche aucun sous-titre, mais le téléviseur continue de fonctionner en mode de sous-titrage.
- Des fautes d'orthographe ou des caractères bizarres peuvent occasionnellement apparaître dans les sous-titres. Ceci est normal pour les sous-titres, particulièrement lorsqu'il s'agit d'émissions en direct. La raison en est que les sous-titres sont saisis également en direct. Ces transmissions ne donnent pas le temps de procéder à une relecture.
- Lorsque les sous-titres sont affichés, les affichages à l'écran, tels que le volume et la sourdine, peuvent être visibles mais peuvent se superposer aux sous-titres.
- Certains systèmes de câblodistribution et de protection contre la copie peuvent gêner la réception des sous-titres.
- Si vous utilisez une antenne intérieure ou si la réception télévisée est très médiocre, il est possible que le décodeur de sous-titres n'apparaisse pas ou apparaisse avec des caractères bizarres ou des mots mal orthographiés. Dans ce cas, ajustez l'antenne pour améliorer la réception ou utilisez une antenne extérieure.
- Le menu Closed Caption peut également être affiché en appuyant sur la touche **CCD** de la télécommande.

Sous-titrage avancé

Lorsque vous choisissez de « Custom » la méthode d'affichage, vous pouvez ajuster les divers réglages ci-dessous comme suit:

Cette fonction est conçue pour personnaliser les sous-titres numériques seulement.

- 1 Sélectionnez « Setup ⇒ Closed Caption », puis appuyez sur ► ou **ENTER**.
- 2 Appuyez sur ◀ ou ► pour réglage « CC Setting » sur « On ».
- 3 Appuyez sur ▲ ou ▼ pour sélectionner « Digital CC Preset », puis appuyez sur ◀ ou ► pour sélectionner « Custom ».
- 4 Appuyez sur ▲ ou ▼ pour sélectionner « CC Advanced », puis appuyez sur ► ou **ENTER**. Le menu CC Advanced apparaît.
- 5 Appuyez sur ▲ ou ▼ pour sélectionner l'élément désiré, puis appuyez sur ◀ ou ► pour modifier le réglage.

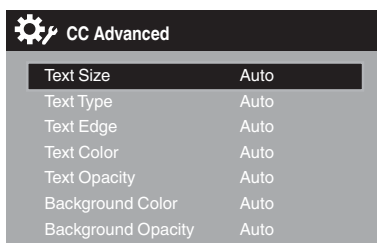

Vous pouvez sélectionner parmi les éléments et les paramètres suivants.

Taille Sous-Titres (Text Size):	Auto, Petit (Small), Standard, Grand (Large)
Type Sous-Titres (Text Type):	Auto, Style1, Style2, Style3, Style4, Style5, Style6, Style7
Bordure Sous-Titres (Text Edge):	Auto, Sans (None), En Relief (Raised), En Retrait (Depressed), Uniforme (Uniform), Ombre gauche (Left Shadow), Ombre droite (Right Shadow)
Couleur Sous-Titres (Text Color):	Auto, Noir (Black), Blanc (White), Rouge (Red), Vert (Green), Bleu (Blue), Jaune (Yellow), Magenta, Cyan
Opacité de Texte (Text Opacity):	Auto, Solide (Solid), Transparent, Translucide (Translucent), Flashing
Couleur D'arrière-Plan (Background Color):	Auto, Noir (Black), Blanc (White), Rouge (Red), Vert (Green), Bleu (Blue), Jaune (Yellow), Magenta, Cyan
Opacité de Fond (Background Opacity):	Auto, Solide (Solid), Transparent, Translucide (Translucent), Flashing

REMARQUE:

- Il n'est pas possible de définir la même couleur pour le texte et le fond « Text Color » et « Background Color ».
- Il n'est pas possible de sélectionner « Transparent » à la fois pour le texte et le fond « Text Opacity » et « Background Opacity ».

Réglage du format d'image

Vous pouvez changer et opter pour différents formats d'image: **Natural**, **Cinema Wide1**, **Cinema Wide2**, **Cinema Wide3**, **Full** et **Native**.

Sélection du format de l'image à l'écran

- 1 Sélectionnez « Picture ⇒ Picture Size », puis appuyez sur ► ou **ENTER** pour afficher le menu « Picture Size ».
- 2 Appuyez sur ▲ ou ▼ ou les **touches numériques (0-4)** correspondante pour sélectionner le format image désiré, comme suit.



REMARQUE:

- Les sélections de format d'image offertes peuvent varier selon la source d'entrée ou le signal de radiodiffusion.
- Le menu Picture Size peut également être affiché en appuyant sur la touche **PICTURE SIZE** de la télécommande.

Natural

Dans certains cas, cette image s'affiche au format standard 4:3 avec des bandes latérales noires.

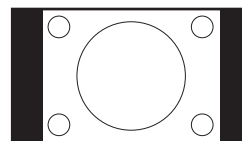

Cinema Wide1 (pour émissions de format 4:3)

Pour remplir l'écran, les bords droit et gauche sont étirés, toutefois, le centre de l'image ne s'écarte pas beaucoup de ses proportions antérieures.

Les bords supérieur et inférieur de l'image peuvent être cachés.

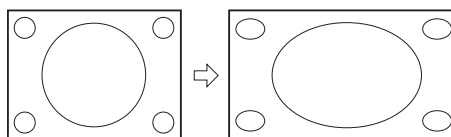

Cinema Wide2 (pour émissions de format boîte aux lettres)

Toute l'image est agrandie uniformément — elle est étirée dans les mêmes proportions en largeur et en hauteur (elle garde ses proportions initiales).

Les bords supérieur et inférieur de l'image peuvent être cachés.

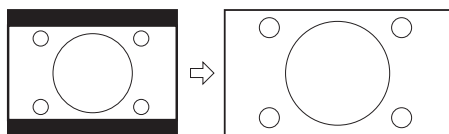

Cinema Wide3 (pour émissions de format boîte aux lettres avec sous-titres)

Pour remplir la largeur de l'écran, l'image est étirée à l'horizontale. Cependant, elle est très peu étirée vers le haut et le bas.

Les bords supérieur et inférieur de l'image peuvent être cachés.

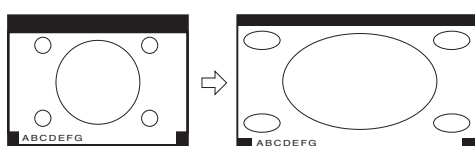

Full (pour émissions de format 16:9)

Full affiche l'image à sa taille maximale.

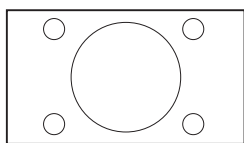

Native (pour mode PC seulement)

La résolution du signal de l'image est détectée et affichée à l'écran avec le même nombre de pixels.

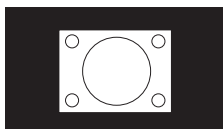

REMARQUE:

- Il se peut que certaines émissions numériques, haute définition et/ou les deux ne vous permettent pas de modifier le format d'image.
- En mode HDMI ou COMPONENT avec taux de balayage de 720p, 1080i ou 1080p (HDMI seulement) seuls le format d'image Cinema Wide2 et Full sont accessibles.
- En mode PC, seuls les formats d'image Natural, Full et Native sont accessibles. En mode PC (WXGA, WXGA+, FHD), seuls les formats d'image Full et Native sont accessibles.

Programmation

Vous pouvez enregistrer des émissions télévisées dans un périphérique USB. Pour votre commodité, cette fonction vous permet de mettre sur pause/enregistrer un programme en direct pendant une certaine durée, selon la capacité du périphérique USB introduit.

Remarque : Le périphérique USB connecté doit;

- Avoir une capacité minimale de 100 Mo de mémoire (32 Go max.).
- Être sous un format FAT16/32.
- Avoir une vitesse d'écriture supérieure à 40Mo/sec.
- Ne doit contenir aucun autre fichier.
- N'utilisez pas le câble d'extension USB.

Procédure:

Connectez le périphérique externe au port USB.

- Pour commencer l'enregistrement, appuyez sur **|| (PAUSE)**. L'enregistrement sera lancé et l'émission sera suspendue.
- Pour visualiser un programme en direct, appuyez sur **■ (STOP)**. L'image sur pause reviendra à un programme en direct et l'enregistrement se poursuivra.
- Pour arrêter l'enregistrement, appuyez une nouvelle fois sur **■ (STOP)** pendant la visualisation d'un programme en direct en cours d'enregistrement.
- Pour revoir l'émission appuyez sur la touche **▶ (PLAY)**. La relecture de l'émission sera lancée. Si vous désirez revoir l'enregistrement, appuyez sur la touch **▶ (PLAY)**. Vous pouvez regarder l'émission pendant que celle-ci est en cours d'enregistrement.
- Pour suspendre la lecture, appuyez sur la touche **|| (PAUSE)**.
- Pour arrêter la lecture, appuyez sur la touche **■ (STOP)**.
- Pour avancer ou rentrer rapidement, appuyez sur la touche **⏮ (SKIP-)** ou sur **⏭ (SKIP+)**.

Affichage du statut du périphérique USB

Appuyez sur la touche **DISPLAY** pendant que vous regardez une chaîne numérique, ou appuyez sur l'une des touches de programmation. Le statut du périphérique s'affichera.

Statut de la lecture :

▶ (PLAY), ■ (STOP), || (PAUSE),
⏭ (SKIP+), ⏮ (SKIP-)

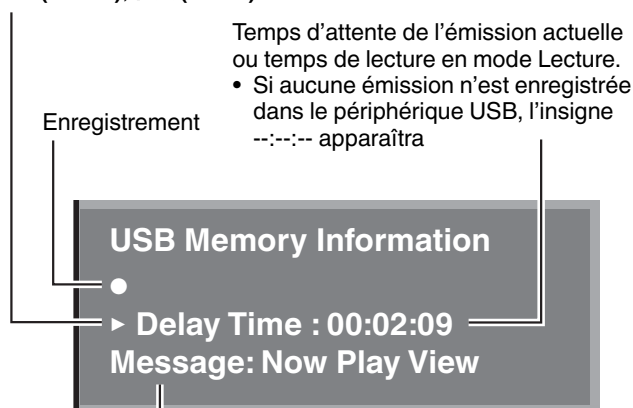

Affichage des messages

- Now Live View... Pour regarder l'émission en direct
- Now Play View... Pour lire l'enregistrement
- Now Pause View... Pour suspendre l'émission
- Not Available... Fonction désactivée
- USB Memory is full...Avertissement ! espace du disque inférieur à 100Mo (Insuffisant USB free space... Lorsque vous appuyez sur la touche **|| (PAUSE)**).
- No Data... Lorsque vous appuyez sur la touche **▶ (PLAY)** et qu'aucune donnée n'est enregistrée dans le périphérique USB
- USB Memory is unplugged... Lorsque le périphérique USB est déconnecté

Pour supprimer l'enregistrement

Déconnectez le périphérique USB, sans sauvegarder l'émission, ou éteignez le téléviseur.

Remarque:

- La fonction de programmation n'est pas disponible pour les appareils à signal analogique ou pour les entrées externes. Si vous modifiez le signal pendant l'enregistrement d'une émission (Live View), l'enregistrement sera suspendu.
- En mode Lecture, la fonction de sélection des chaînes analogiques ou des entrées sera désactivée.
- Le temps d'enregistrement d'une émission est d'environ 10 minutes pour 1 Go au format HD ou de 30 minutes au format SD (selon l'émission).
- Vous ne pouvez pas regarder l'enregistrement sur un ordinateur ou sur un autre dispositif.
- Il se peut que toutes les mémoires USB ne puissent être utilisées.
- Nous déclinons toute responsabilité pour toute perte de fichiers dans le périphérique USB causée par la connexion de ce dernier à l'appareil.

Problèmes de réception

Il est possible de remédier à la plupart des interférences subies par le téléviseur en réglant la hauteur et en changeant la position de l'antenne VHF/UHF. Pour obtenir les meilleurs résultats, il est recommandé d'utiliser une antenne extérieure. Les types les plus courants de brouillage en télévision sont expliqués ci-dessous. Si l'un de ces symptômes apparaît lorsque le téléviseur est raccordé à un réseau de câblodistribution, les perturbations peuvent provenir du signal émis par le câblodistributeur local.

ALLUMAGE

Des taches noires ou des rayures horizontales peuvent apparaître ou l'image peut trembler ou dériver. En général, ces interférences sont causées par le système d'allumage de véhicules, par des lampes au néon ou pas des outils et des appareils électriques, comme des perceuses ou des séchoirs à cheveux.



IMAGES FANTÔMES

Les images fantômes sont causées par un signal télévisé qui suit deux voies. La première est la voie directe, et l'autre est celle d'un signal réfléchi par de hauts édifices, des collines ou d'autres obstacles importants. Il est possible d'améliorer la réception en changeant la direction ou la position de l'antenne.



IMAGE ENNEIGÉE

Si le téléviseur est employé dans une région limitrophe pour la réception du signal émis par une station de télévision et que le signal est faible, l'image peut être criblée de petits points. Si le signal est extrêmement faible, il peut être nécessaire d'installer une antenne extérieure de grande taille.



BROUILLAGE RADIOÉLECTRIQUE (BR)

Ce genre d'interférence, causé par l'équipement radio à deux voies, produit des parasites en forme d'ondulations ou de rayures diagonales, et dans certains cas, une perte de contraste de l'image. Il est possible d'améliorer l'image en changeant la direction et la position de l'antenne ou en installant un filtre BR.



VARIATION DE LA GRANDEUR DE L'IMAGE

Une légère variation de la dimension de l'image à l'écran est normale lorsque vous ajustez les réglages du contraste (CONTRAST) ou de la luminosité (BRIGHTNESS).



SOINS ET ENTRETIEN

Pour éviter les risques d'incendie ou de choc électrique, débranchez le téléviseur de la source d'alimentation avant de le nettoyer.

Comme vous le faites avec les meubles, essuyez le boîtier avec un linge doux humecté d'eau légèrement savonneuse. Procédez avec précaution en nettoyant ou en essuyant les pièces en plastique.

Guide de dépannage

Utilisez la liste de contrôle suivante pour résoudre les problèmes que vous avez avec votre téléviseur. Si les problèmes persistent, consultez le revendeur ou le centre de service autorisé le plus près de chez vous. Vérifiez que tous les raccordements avec les autres appareils sont effectués correctement.

PROBLÈME	SOLUTIONS POSSIBLES
L'appareil ne fonctionne pas.	<ul style="list-style-type: none"> Assurez vous que le cordon d'alimentation est branché. Essayez une autre prise. Il n'y a pas de courant. Vérifiez le fusible ou le disjoncteur. Débranchez l'appareil pendant une heure puis branchez le de nouveau.
Son défectueux ou son inexistant.	<ul style="list-style-type: none"> Problème à la station ou au réseau de câblodistribution. Essayez une autre station. Vérifiez le réglage du son au de la mise en sourdine (VOL +/- ou MUTE). Recherchez des sources d'interférences possibles.
Image défectueuse ou image inexistante.	<ul style="list-style-type: none"> Problème à la station ou au réseau de câblodistribution. Essayez une autre station. Assurez vous que les canaux sont mis en mémoire. Vérifiez le raccordement au réseau de câblodistribution ou à l'antenne. Changez la position de l'antenne. Recherchez des sources d'interférences possibles. Vérifiez les réglages de l'image.
Réception défectueuse de certains canaux.	<ul style="list-style-type: none"> Problème à la station ou au réseau de câblodistribution. Essayez une autre station. Assurez vous que les canaux sont mis en mémoire. Le signal de la station est faible. Changez la position de l'antenne. Recherchez des sources d'interférences possibles.
Couleurs mauvaises ou couleurs inexistantes.	<ul style="list-style-type: none"> Problème à la station ou au réseau de câblodistribution. Essayez une autre station. Assurez vous que les canaux sont mis en mémoire. Vérifiez les réglages de l'image. Vérifiez le raccordement au réseau de câblodistribution ou à l'antenne. Changez la position de l'antenne. Recherchez des sources d'interférences possibles.
L'image tremble ou dérive.	<ul style="list-style-type: none"> Problème à la station ou au réseau de câblodistribution. Essayez une autre station. Assurez vous que les canaux sont mis en mémoire. La compagnie de câblodistribution brouille les signaux. Vérifiez la position de l'antenne.

PROBLÈME	SOLUTIONS POSSIBLES
Problème d'écran lors d'une émission numérique.	<ul style="list-style-type: none"> Vérifiez la force du signal numérique.
Pas de réception de la câblodistribution.	<ul style="list-style-type: none"> Vérifiez le raccordement au réseau de câblodistribution. Réglez l'option Signal Type à Cable. Problème à la station ou au réseau de câblodistribution. Essayez une autre station.
Barres horizontales ou diagonales à l'écran.	<ul style="list-style-type: none"> Vérifiez le raccordement à l'antenne, ou changez la position de l'antenne. Recherchez des sources d'interférences possibles.
Pas de réception au delà du canal 13.	<ul style="list-style-type: none"> La sélection du mode de réception télévisée est erronée. La sélection s'effectue à partir de l'option Signal Type dans le menu de réglage. Si vous utilisez une antenne UHF, vérifiez son raccordement.
La télécommande ne fonctionne pas.	<ul style="list-style-type: none"> Les piles sont faibles, épuisées ou mal insérées. La télécommande est hors de portée; placez vous à moins de 5 mètres du téléviseur. Assurez vous que la télécommande est bien pointée vers le téléviseur. Assurez vous de l'absence d'obstruction entre la télécommande et le téléviseur. Assurez vous que l'appareil est branché.
Le téléviseur s'éteint.	<ul style="list-style-type: none"> L'arrêt différé est activé. Il n'y a pas de courant.
Le décodeur de sous titres ne fonctionne pas.	<ul style="list-style-type: none"> La station a des problèmes ou l'émission n'est pas sous titrée. Essayez un autre canal. Vérifiez le raccordement au réseau de câblodistribution ou à l'antenne VHF/UHF, ou changez la position de l'antenne. Réglez le décodeur de sous titres dans le menu.
L'affichage des fonctions à l'écran n'apparaît pas dans la langue sélectionnée.	<ul style="list-style-type: none"> Sélectionnez la langue désirée parmi les options du menu.
Impossible d'éliminer E POP.	<ul style="list-style-type: none"> Réglez « E-POP Demo » du menu Auto Setup sur « Off ».

BRUIT IMPULSIF/BLOPAGE DE L'IMAGE

Un mauvais signal, des interférences provenant des systèmes d'allumage automobiles, de lampes au néon ou d'outils et d'appareil alimentés sur secteur tels que des perceuses ou sèche-cheveux peuvent provoquer un bruit impulsif ou un blocage de l'image.



POUR CONTACTER LE SERVICE CLIENTÈLE ET OBTENIR DE L'AIDE AVEC LA CONFIGURATION OU L'UTILISATION, VEUILLEZ COMPOSER LE:

1-800-289-0980

LORSQUE VOUS APPELEZ LE SERVICE CLIENTÈLE, AYEZ VOTRE NUMÉRO DE MODÈLE SOUS LA MAIN

OU CONTACTEZ PAR ÉCRIT:

ORION SALES, INC.
3471 N. UNION DR.
OLNEY, ILLINOIS 62450

POUR OBTENIR DES INFORMATIONS SUR NOS AUTRES PRODUITS, OU LE RECYCLAGE, VEUILLEZ VISITER NOTRE SITE WEB:
www.sansuiproducts.com

Fiche technique

DONNÉES GÉNÉRALES

Source d'alimentation :	120V CA, 60Hz
Consommation de courant :	En marche : 54 W En veille : 0,3 W
Poids :	13,0 kg (28,7lbs)
Dimensions :	Largeur: 888 mm (34-61/64 po) Hauteur: 555 mm (21-55/64 po) Profondeur: 194 mm (7-41/64 po)
Température de fonctionnement :	5 °C à 40 °C
Humidité de fonctionnement :	Moins de 80 % RH
Type :	979,7mmV (classe 39 po / 38,57 po diagonale)
Méthode d'affichage :	Écran ACL TFT couleur à transmission
Nombre de pixels :	1920 (H) × 1080 (V)
Système de radiodiffusion :	Système M américain Norme ATSC (8VSB), QAM
Canaux de réception :	VHF 2-13 UHF 14-69 CATV 14-36 (A)-(W) 37-59 (AA)-(WW) 60-85 (AAA)-(ZZZ) 86-94 (86)-(94) 95-99 (A-5)-(A-1) 100-135 (100)-(135) 01 (4A)
Type de syntoniseur :	Synthétiseur de fréquences
Entrées :	Vidéo: (RCA) 1 V (p-p), 75 ohms Audio: (RCA) -8 dBm/50k ohms Vidéo en composantes: (Y) 1 V (p-p), 75 ohms (Pb)/(Pr) 0,7 V (p-p), 75 ohms HDMI: Compatible HDMI (connecteur de type A) Compatible HDCP Compatible E-EDID Taux de balayage préconisés: 480p, 480i, 720p, 1080i, 1080p Audio HDMI: PCM 2 voies Fréquence d'échantillonnage 32/44,1/48 kHz 16/20/24 bits per échantillon
Sorties :	Moniteur de PC: Mini-Dsub 15 broches Antenne: Entrée VHF/UHF 75 ohms de type coaxiale Audio: 0-600mVrms/1k ohm Sortie audio numérique: 0,5 V (p-p), terminaison de 75 ohms
Haut-parleurs :	40,6 mm × 121,9 mm (1-5/8 po × 4-13/16 po), 8 ohms × 2
Puissance de sortie audio :	10,0 W + 10,0 W
ACCESSOIRES	Télécommande Piles (AAA) × 2 Socle Vis pour Socle (4×16mm (5/32 × 5/8 po)) × 4

La conception et les caractéristiques sont sujettes à des modifications sans préavis.



J3PC0121A SH 12/07 

Printed in Thailand
Imprimé en Thaïlande